



CATALOGO **2023**
AVVOLGIBILI
& ACCESSORI

Fioravanti & Siviero

Listino prezzi in vigore dal 1 gennaio 2023.

I prezzi sono IVA esclusa e sono suscettibili di variazione senza preavviso.

Si declina ogni responsabilità eventuali per errori tipografici e/o omissioni.

I marchi riportati appartengono ai legittimi proprietari.

SOMMARIO

1. AVVOLGIBILI

- 5 VALORI GTOT
- 6 ALLUMINIO 14x55 media densità
- 8 ALLUMINIO 12x55 media densità
- 10 ALLUMINIO 14x55 alta densità
- 12 ALLUMINIO 9x45 media densità
- 14 ALLUMINIO 9x45 alta densità
- 16 ALLUMINIO 12x55 alta densità
- 18 ACCIAIO 14x55
- 20 ACCIAIO 9x41
- 22 ARIALUCE 13x50 media densità
- 24 ARIALUCE 13x50 alta densità
- 26 GUIDE E ACCESSORI GUIDE
- 29 DETERMINAZIONE MISURE TELO

2. TERMINALI E CATENACCI

- 32 TERMINALI
- 33 CATENACCI

3. PVC

- 35 PVC 2.0
- 36 PVC 4.0 TOP

4. MOTORI

- 38 MOTORI
- 44 ACCESSORI MOTORI

5. ACCESSORI

- 48 ACCESSORI AVVOLGIBILI



AVVOLGIBILI

VALORI GTOT

Avvolgibili in alluminio

Classificazione dei valori della schermatura solare in accordo alla UNI EN 14501

Condizioni di installazione del campione	Vetrata di riferimento	Colore 101 - Bianco		Colore 107 - Grigio		Colore 117 - Legno scuro		Colore 51 - Nero	
		Valore	Classe	Valore	Classe	Valore	Classe	Valore	Classe
Esterno alla vetrata	A	0,072	4	0,14	3	0,20	2	0,17	2
	B	0,053	4	0,11	3	0,15	3	0,13	2
	C	0,030	4	0,060	4	0,085	4	0,072	4
	D	0,028	4	0,056	4	0,080	4	0,068	4

Avvolgibili in acciaio

Classificazione dei valori della schermatura solare in accordo alla UNI EN 14501

Condizioni di installazione del campione	Vetrata di riferimento	Valore	Classe
Esterno alla vetrata	A	0,20	2
	B	0,14	3
	C	0,082	4
	D	0,077	4

Classificazione Gtot

Classe	0	1	2	3	4
Gtot	$G_{tot} \geq 0,50$	$0,35 \leq G_{tot} < 0,50$	$0,15 \leq G_{tot} < 0,35$	$0,10 \leq G_{tot} < 0,15$	$G_{tot} < 0,10$
	<i>effetto minimo</i>	<i>effetto piccolo</i>	<i>effetto moderato</i>	<i>effetto buono</i>	<i>effetto ottimo</i>

Vetrata di riferimento

Vetrata di riferimento	Descrizione
A	Vetro singolo da 4 mm float
B	Vetrocamera 4/12/4
C	Vetrata doppia 4/16/4 con rivestimento basso emissivo sulla superficie esterna del vetro interno
D	Vetrata doppia riflessiva 4/16/4 con rivestimento basso emissivo sulla superficie interna della lastra esterna

NUOVE PREDISPOSIZIONI GUIDA TAPPARELLA



Scopri tutti i sistemi di predisposizione per l'installazione degli avvolgibili, in combinazione con le zanzariere, consultando il catalogo predisposizioni.
Richiedilo subito!



ALLUMINIO 14 X 55 MD

Avvolgibili a media densità

Profilo in alluminio con poliuretano espanso ecologico

tempi di produzione 7 giorni

TINTA UNITA	77,00 €
FINTO LEGNO	81,00 €
RAFFAELLO	83,00 €

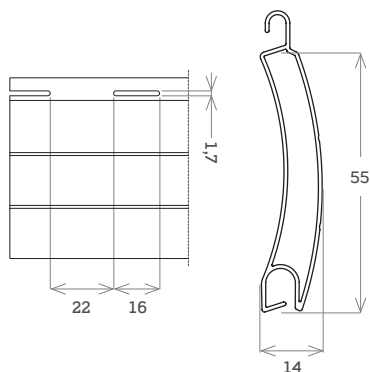

Peso mtl ca.	206 g
Peso/m² ca.	3,7 Kg
Stecche per m²	18
Massimo impiego consigliato	4,30 mtl
Spessore nastro verniciato ca.	0,36 mm

H Luce	140	160	180	200	220	240	260	280	300
Rullo ø60	16	17	18	19	20	21	22	23	24

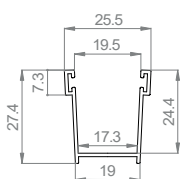

AT34006
28x19x28

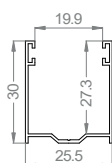

AT34010
30x25x30

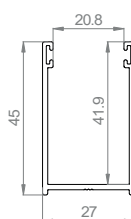

AT34014
45x27x45

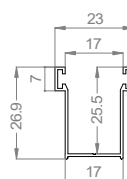

AT34016 LARGA
28x17x28

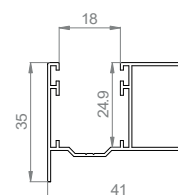

AT36015
Guida per tapparella con distanziale 20

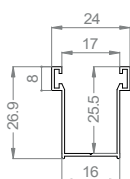

TGM33..
28x16x28

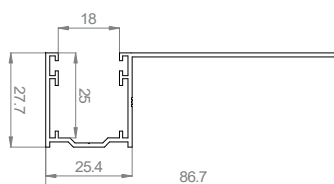

AT36017
Guida per tapparella con distanziale 65

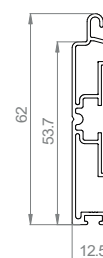

AT35004
Terminale in estruso 13x56

TINTE DISPONIBILI

COLORI ALLUMINIO

TINTA UNITA

101 BIANCO	102 VERDE CHIAIRO	103 ROSSO MATTONE	104 NOCCIOLA	105 ROSSO VIVO	106 AZZURRO	107 GRIGIO	108 BEIGE
109 ARGENTO	110 TESTA DI MORO	111 TABACCO	130 AVORIO	113 VERDE SCURO	119 TESTA DI M. CHIAIRO	145 MARRONE CIOCC.	122 GRIGIO CHIAIRO
103 ROSSO	*28 VERDE RAL 6009	160 GRIGIO RAL 7016	*38 BRONZO CHIAIRO	*39 SABBIA	140 OCRA	141 VERDE ACQUA	142 VERDE BAND.
143 MARRONE TERRACOTTA	*45 CREMA PRIME- ROSE	*50 VERDE PALLIDO	*51 NERO	*52 VERDE MARS.	*53 AZZURRO MARS.	*59 BIANCO PAPIRO	

FINTO LEGNO

114 LEGNO PINO	115 LEGNO CHIAIRO	135 LEGNO ROVERE	117 LEGNO SCURO	133 LEGNO NOCE GOLD	134 LEGNO ROVERE GOLD	*35 LEGNO CH. FIAM. EU	136 LEGNO NOCE EU
*54 LEGNO DOUGLAS	*55 LEGNO TEAK	157 LEGNO CILIEGIO					

RAFFAELLO

146 VERDE RAFF.	147 GRIGIO RAFF.	148 MARRONE RAFF.	149 ROSSO RAFF.
-----------------------	------------------------	-------------------------	-----------------------

* Per le tinte evidenziate è prevista una maggiorazione del 25%.

I colori rappresentati in questa tabella hanno un valore puramente indicativo e non possono in alcun caso essere considerate come tinte di riferimento per eventuali difformità di colore rispetto a quelli reali.

Per le tinte legno, eventuali differenze tra il colore del campione e il prodotto finito sono legate al processo di riproduzione delle irregolarità dei legni.

INFORMAZIONI PER L'ORDINE

Tutti i teli s'intendono completi di cintino di attacco al telo, termini in tinta (dove possibile), tappi conici d'arresto, tappi laterali.

Ai fini della fatturazione vengono conteggiate le misure reali di co-struzione con il solo minimo di fatturazione di 1,50 m².

Le tonalità dei colori sono soggette a leggere variazioni cromatiche tecnicamente impossibili da prevedere ed eliminare, per cui non possono essere oggetto di contestazioni.

Catenacci abbinabili:
intermedi AT41005 - terminali AT41007

DETERMINAZIONE MISURE TELO

30X25X30



incassata:
Telo = L. Muro + 42 mm

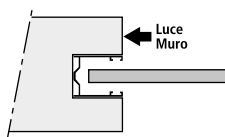

in luce:
Telo = L. Muro - 17 mm

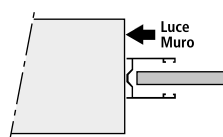

28x16x28



Telo = L. Muro + 27 mm

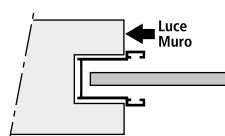

28x17x28 larga



Telo = L. Muro + 27 mm

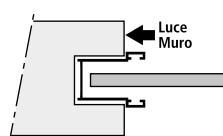

28x19x28

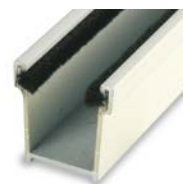

Telo = L. Muro + 27 mm

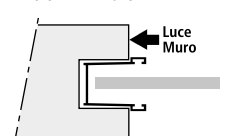

ALLUMINIO 12x55 MD

Avvolgibili a media densità

Profilo in alluminio con poliuretano espanso ecologico

tempi di produzione 15 giorni

TINTA UNITA 78,50 €

FINTO LEGNO 78,50 €

RAFFAELLO 78,50 €

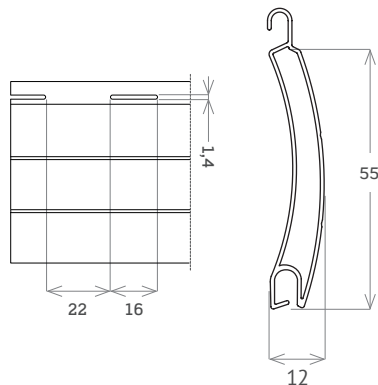

Peso/m² ca.	3,2 Kg
Stecche per m²	18
Massimo impiego consigliato	4,20 mtl
Spessore nastro verniciato ca.	0,33 mm



Tappo scarpa per utilizzo con guide in ferro + 15%

H Luce	140	160	180	200	220	240	260	280	300
Rullo ø60	16,2	17,1	17,5	18,5	19	19	20	20,5	21

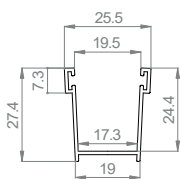

AT34006
28x19x28

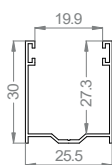

AT34010
30x25x30

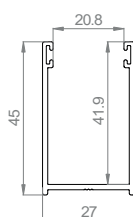

AT34014
45x27x45

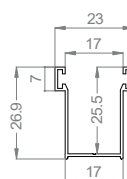

AT34016 LARGA
28x17x28

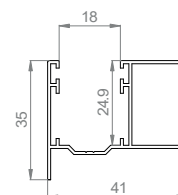

AT36015
Guida per tapparella con distanziale 20

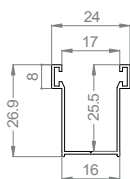

TGM33..
28x16x28

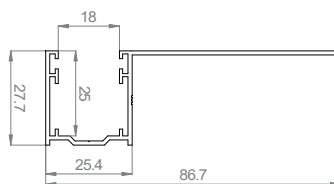

AT36017
Guida per tapparella con distanziale 65

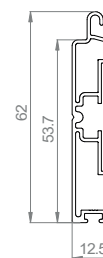

AT35004
Terminale in estruso 13x56

TINTE DISPONIBILI

COLORI ALLUMINIO

TINTA UNITA

1 BIANCO	27 VERDE PISELLO	6 ROSSO MATTONE	4 BEIGE	14 ROSSO VIVO	15 AZZURRO	3 GRIGIO	8 AVORIO
2 ARGENTO	7 TESTA DI MORO	38 BRONZO SCURO	19 PANNA	5 VERDE SCURO	48 RAL 8014	21 MARRONE CIOCC.	36 GRIGIO RAL 7035
3004 ROSSO PORPO- RA	55 RAL 7047	42 GRIGIO RAL 7016	4 BEIGE	32 SABBIA	26 OCRA	33 VERDE ACQUA	13 VERDE RAL 6009
25 MAR- RONE TERRACOTTA	49 RAL 1015	12 VERDE RAL 6011	44 RAL 9007	86 RAL 7044	31 CELESTE	45 BIANCO PAPIRO	47 RAL 7001

FINITO LEGNO

34 LEGNO PINO	10 LEGNO CHIARO	17 LEGNO ROVERE	11 LEGNO SCURO	30 LEGNO SCURO	134 LEGNO ROVERE GOLD	39 LEGNO CH. FIAM. EU	11 LEGNO SCURO
18 LEGNO DOUGLAS	35 LEGNO OLMO	28 LEGNO CILIEGIO					

RAFFAELLO

22 VERDE RAFF.	24 GRIGIO RAFF.	23 MARRONE RAFF.	20 ROSSO RAFF.
----------------------	-----------------------	------------------------	----------------------

I colori rappresentati in questa tabella hanno un valore puramente indicativo e non possono in alcun caso essere considerate come tinte di riferimento per eventuali difformità di colore rispetto a quelli reali.

Per le tinte legno, eventuali differenze tra il colore del campione ed il prodotto finito sono legate al processo di riproduzione delle irregolarità dei legni.

INFORMAZIONI PER L'ORDINE

Tutti i teli s'intendono completi di cintino di attacco al telo, terminale in tinta, tappi conici d'arresto, tappi laterali.

Ai fini della fatturazione vengono conteggiate le misure reali di co-struzione con il solo minimo di fatturazione di 1,50 m².

Le tonalità dei colori sono soggette a leggere variazioni cromatiche tecnicamente impossibili da prevedere ed eliminare, per cui non possono essere oggetto di contestazioni.

Catenacci abbinabili:
terminali AT41007

DETERMINAZIONE MISURE TELO

30X25X30



incassata:
Telo = L. Muro + 42 mm

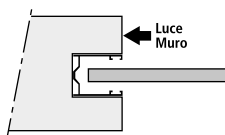

in luce:
Telo = L. Muro - 17 mm

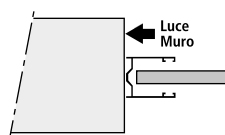

28x16x28



Telo = L. Muro + 27 mm

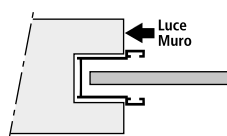

28x17x28 larga



Telo = L. Muro + 27 mm

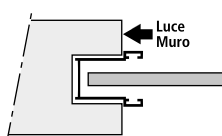

28x19x28

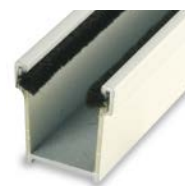

Telo = L. Muro + 27 mm

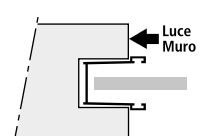

ALLUMINIO 14x55 HD

Avvolgibili ad alta densità

Profilo in alluminio con poliuretano espanso ad alta densità ecologico

tempi di produzione 7 giorni

TINTA UNITA	110,00 €
FINTO LEGNO	114,00 €
RAFFAELLO	116,00 €

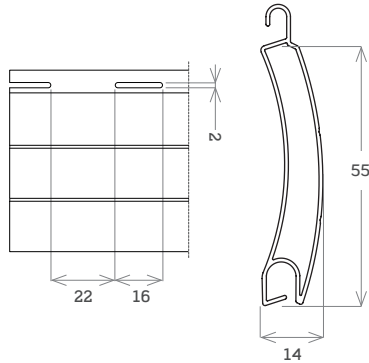

Peso mtl ca.	280 g
Peso/m ² ca.	5,0 Kg
Stecche per m ²	18
Massimo impiego consigliato	4,50 mtl
Spessore nastro verniciato ca.	0,36 mm



Tappo scarpa per utilizzo con guide in ferro + 15%

H Luce	140	160	180	200	220	240	260	280	300
Rullo ø60	16	17	18	19	20	21	22	23	24

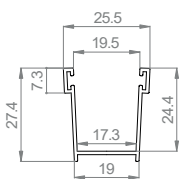

AT34006
28x19x28

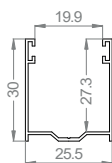

AT34010
30x25x30

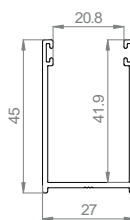

AT34014
45x27x45

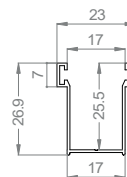

AT34016 LARGA
28x17x28

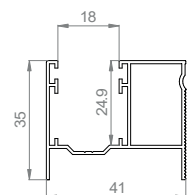

AT36015
Guida per tapparella con distanziale 20

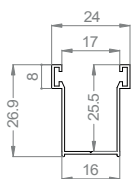

TGM33..
28x16x28

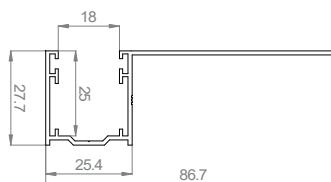

AT36017
Guida per tapparella con distanziale 65

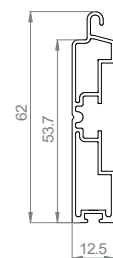

AT35004
Terminale in estruso 13x56

TINTE DISPONIBILI

COLORI ALLUMINIO

TINTA UNITA

101 BIANCO	102 VERDE CHIARO	103 ROSSO MATTONI	104 NOCCIOLA	105 ROSSO VIVO	106 AZZURRO	107 GRIGIO	108 BEIGE
109 ARGENTO	110 TESTA DI MORO	111 TABACCO	130 AVORIO	113 VERDE SCURO	119 TESTA DI M. CHIARO	145 MARRONE CIOCC.	122 GRIGIO CHIARO
103 ROSSO	*28 VERDE RAL 6009	160 GRIGIO RAL 7016	*38 BRONZO CHIARO	*39 SABBIA	140 OCRA	141 VERDE ACQUA	142 VERDE BAND.
143 MARRONE TERRACOTTA	*45 CREMA PRIME- ROSE	*50 VERDE PALLIDO	*51 NERO	*52 VERDE MARS.	*53 AZZURRO MARS.	*59 BIANCO PAPIRO	

FINTO LEGNO

114 LEGNO PINO	115 LEGNO CHIARO	135 LEGNO ROVERE	117 LEGNO SCURO	133 LEGNO NOCE GOLD	134 LEGNO ROVERE GOLD	*35 LEGNO CH. FIAM. EU	136 LEGNO NOCE EU
*54 LEGNO DOUGLAS	*55 LEGNO TEAK	157 LEGNO CILIEGIO					

RAFFAELLO

146 VERDE RAFF.	147 GRIGIO RAFF.	148 MARRONE RAFF.	149 ROSSO RAFF.
-----------------------	------------------------	-------------------------	-----------------------

* Per le tinte evidenziate è prevista una maggiorazione del 25%.

I colori rappresentati in questa tabella hanno un valore puramente indicativo e non possono in alcun caso essere considerate come tinte di riferimento per eventuali difformità di colore rispetto a quelli reali.

Per le tinte legno, eventuali differenze tra il colore del campione ed il prodotto finito sono legate al processo di riproduzione delle irregolarità dei legni.

INFORMAZIONI PER L'ORDINE

Tutti i teli s'intendono completi di cintino di attacco al telo, terminale in tinta, tappi conici d'arresto, tappi laterali.

Ai fini della fatturazione vengono conteggiate le misure reali di co-struzione con il solo minimo di fatturazione di 1,50 m².

Le tonalità dei colori sono soggette a leggere variazioni cromatiche tecnicamente impossibili da prevedere ed eliminare, per cui non possono essere oggetto di contestazioni.

Catenacci abbinabili:
intermedi AT41005 - terminali AT41007

DETERMINAZIONE MISURE TELO

30X25X30



incassata:
Telo = L. Muro + 42 mm

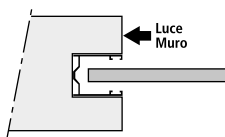

in luce:
Telo = L. Muro - 17 mm

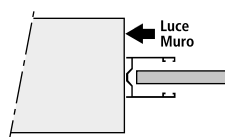

28x16x28



Telo = L. Muro + 27 mm

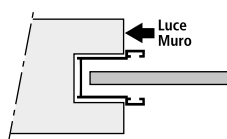

28x17x28 larga



Telo = L. Muro + 27 mm

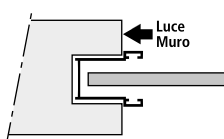

28x19x28

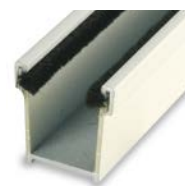

Telo = L. Muro + 27 mm

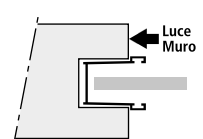

ALLUMINIO 9x45

Avvolgibili a media densità

Profilo in alluminio con poliuretano espanso ecologico

tempi di produzione 7 giorni

TINTA UNITA	79,20 €
FINTO LEGNO	83,00 €
RAFFAELLO	85,00 €

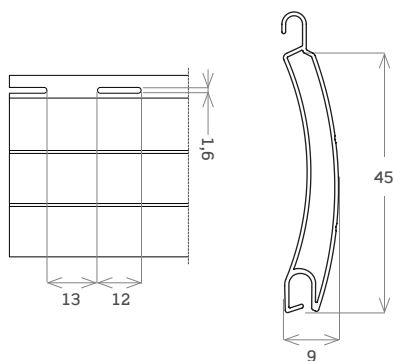

Peso mtl ca.	131 g
Peso/m² ca.	2,90 Kg
Stecche per m²	22
Massimo impiego consigliato	3,20 mtl
Spessore nastro verniciato ca.	0,33 mm

H Luce	140	160	180	200	220	240	260	280	300
Rullo ø60	14,5	15	15,5	16	16,5	17	17,5	18	18,5

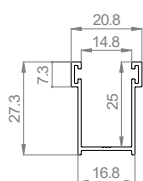

AT34003
28x17x28

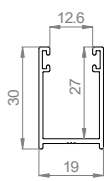

AT34007
30x19x30

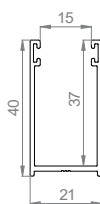

AT34011
40x21x40

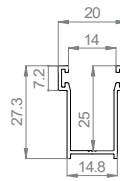

AT34017
28x15x28

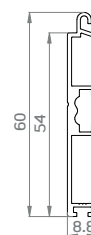

AT35002
Terminale in estruso
9x56

TINTE DISPONIBILI

COLORI ALLUMINIO

TINTA UNITA

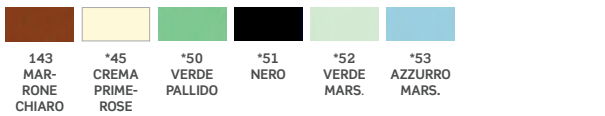
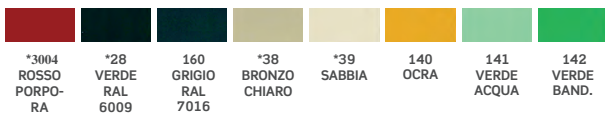
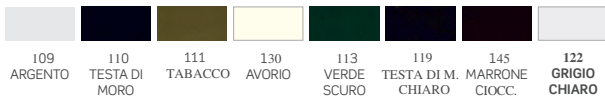

FINTO LEGNO

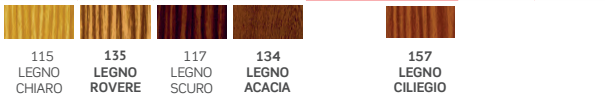

RAFFAELLO

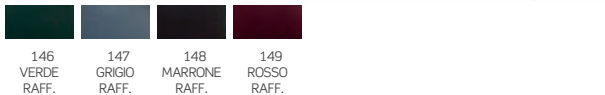

* Per le tinte evidenziate è prevista una maggiorazione del 25%.

I colori rappresentati in questa tabella hanno un valore puramente indicativo e non possono in alcun caso essere considerate come tinte di riferimento per eventuali difformità di colore rispetto a quelli reali.

Per le tinte legno, eventuali differenze tra il colore del campione ed il prodotto finito sono legate al processo di riproduzione delle irregolarità dei legni.

INFORMAZIONI PER L'ORDINE

Tutti i teli s'intendono completi di cintino di attacco al telo, terminale in tinta, tappi conici d'arresto, tappi laterali.

Ai fini della fatturazione vengono conteggiate le misure reali di co-struzione con il solo minimo di fatturazione di 1,50 m².

Le tonalità dei colori sono soggette a leggere variazioni cromatiche tecnicamente impossibili da prevedere ed eliminare, per cui non possono essere oggetto di contestazioni.

Catenacci abbinabili:
terminali AT41007

DETERMINAZIONE MISURE TELO

30x19x30



incassata:
Telo = L. Muro + 44 mm

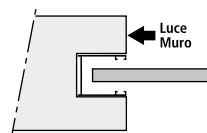

in luce:
Telo = L. Muro - 15 mm

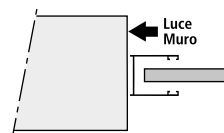

40x21x40 (da utilizzare per L. sup. a mtl. 2,00)



incassata:
Telo = L. Muro + 63 mm

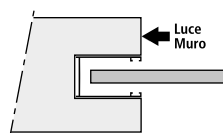

in luce:
Telo = L. Muro - 15 mm

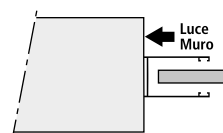

Per sostituzione

28x15x28



Telo = L. Muro + 27 mm

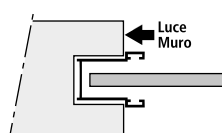

ALLUMINIO 9x45 HD

Avvolgibili a alta densità

Profilo in alluminio con poliuretano espanso ecologico

tempi di produzione 15 giorni

PREZZO al m²

TINTA UNITA	118,00 €
FINTO LEGNO	118,00 €
RAFFAELLO	118,00 €

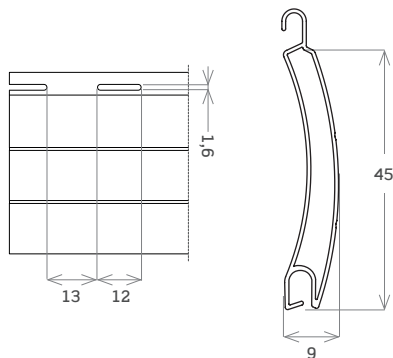

Peso mtl ca.	170 g
Peso/m² ca.	3,90Kg
Stecche per m²	22
Massimo impiego consigliato	3,20 mtl
Spessore nastro verniciato ca.	0,33 mm

H Luce	140	160	180	200	220	240	260	280	300
Rullo ø60	14,5	15	15,5	16	16,5	17	17,5	18	18,5

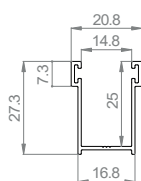

AT34003
28x17x28

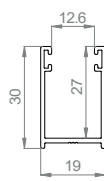

AT34007
30x19x30



AT34011
40x21x40

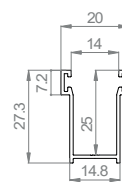

AT34017
28x15x28

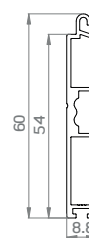

AT35002
Terminale in estruso
9x56

TINTE DISPONIBILI

COLORI ALLUMINIO

TINTA UNITA

101 BIANCO	102 VERDE CHIARO	103 ROSSO MATTONI	104 NOCCIOLA	105 ROSSO VIVO	106 AZZURRO	107 GRIGIO	108 BEIGE
109 ARGENTO	110 TESTA DI MORO	111 TABACCO	130 AVORIO	113 VERDE SCURO	119 TESTA DI M. CHIARO	145 MARRONE CIOCC.	122 GRIGIO CHIARO
*3004 ROSSO PORPO- RA	*28 VERDE RAL 6009	160 GRIGIO RAL 7016	*38 BRONZO CHIARO	*39 SABBIA	140 OCRA	141 VERDE ACQUA	142 VERDE BAND.
143 MAR- RONE CHIARO	*45 CREMA PRIME- ROSE	*50 VERDE PALLIDO	*51 NERO	*52 VERDE MARS.	*53 AZZURRO MARS.		

FINTO LEGNO

115 LEGNO CHIARO	135 LEGNO ROVERE	117 LEGNO SCURO	134 LEGNO ACACIA	157 LEGNO CILIEGIO
------------------------	------------------------	-----------------------	------------------------	--------------------------

RAFFAELLO

146 VERDE RAFF.	147 GRIGIO RAFF.	148 MARRONE RAFF.	149 ROSSO RAFF.
-----------------------	------------------------	-------------------------	-----------------------

* Per le tinte evidenziate è prevista una maggiorazione del 25%.

I colori rappresentati in questa tabella hanno un valore puramente indicativo e non possono in alcun caso essere considerate come tinte di riferimento per eventuali difformità di colore rispetto a quelli reali.

Per le tinte legno, eventuali differenze tra il colore del campione ed il prodotto finito sono legate al processo di riproduzione delle irregolarità dei legni.

INFORMAZIONI PER L'ORDINE

Tutti i teli s'intendono completi di cintino di attacco al telo, terminale in tinta, tappi conici d'arresto, tappi laterali.

Ai fini della fatturazione vengono conteggiate le misure reali di co-struzione con il solo minimo di fatturazione di 1,50 m².

Le tonalità dei colori sono soggette a leggere variazioni cromatiche tecnicamente impossibili da prevedere ed eliminare, per cui non possono essere oggetto di contestazioni.

Catenacci abbinabili:
terminali AT41007

DETERMINAZIONE MISURE TELO

30x19x30

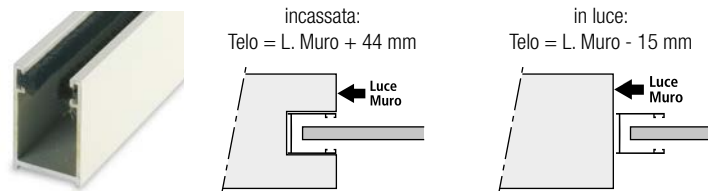

40x21x40 (da utilizzare per L. sup. a mtl. 2,00)

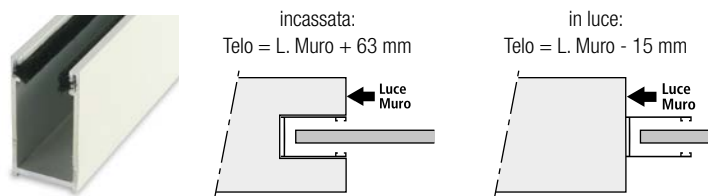

Per sostituzione

28x15x28

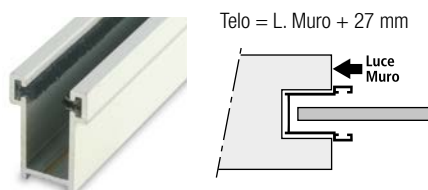

ALLUMINIO 12x55 HD

Avvolgibili a **alta densità**

Profilo in alluminio con poliuretano espanso ecologico

tempi di produzione 15 giorni

TINTA UNITA	102,00 €
FINTO LEGNO	102,00 €
RAFFAELLO	102,00 €

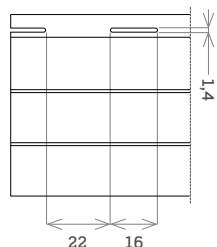

Specifiche tecniche

Peso/m ² ca.	5,0 Kg
Stecche per m ²	18
Massimo impiego consigliato	4,20 mtl
Spessore nastro verniciato ca.	0,33 mm



Tappo scarpa per utilizzo con guide in ferro
+ 15%

DIAMETRI AVVOLGIMENTO

H Luce	140	160	180	200	220	240	260	280	300
Rullo ø60	16,2	17,1	17,5	18,5	19	19	20	20,5	21

GUIDE E TERMINALI ABBINABILI

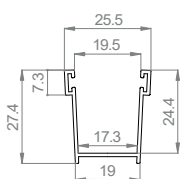

AT34006
28x19x28

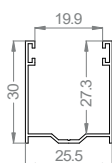

AT34010
30x25x30

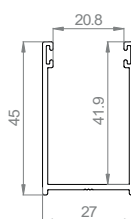

AT34014
45x27x45

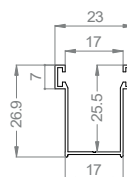

AT34016 LARGA
28x17x28

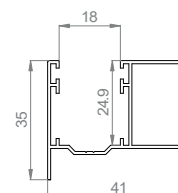

AT36015
Guida per tapparella
con distanziale 20

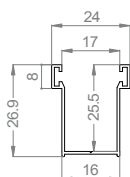

TGM33..
28x16x28

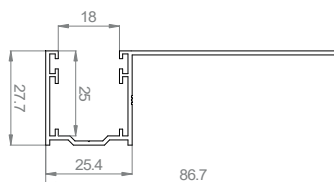

AT36017
Guida per tapparella con distanziale 65

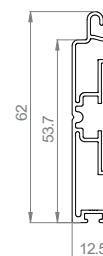

AT35004
Terminale in estruso
13x56

TINTE DISPONIBILI

COLORI ALLUMINIO							
TINTA UNITA							
1 BIANCO	27 VERDE PISELLO	6 ROSSO MATTONE	4 BEIGE	14 ROSSO VIVO	15 AZZURRO	3 GRIGIO	8 AVORIO
2 ARGENTO	7 TESTA DI MORO	38 BRONZO SCURO	19 PANNA	5 VERDE SCURO	48 RAL 8014	21 MARRONE CIOCC.	36 GRIGIO RAL 7035
3004 ROSSO PORPO- RA	55 RAL 7047	42 GRIGIO RAL 7016	4 BEIGE	32 SABBIA	26 OCRA	33 VERDE ACQUA	13 VERDE RAL 6009
25 MAR- RONE TERRACOTTA	49 RAL 1015	12 VERDE RAL 6011	44 RAL 9007	86 RAL 7044	31 CELESTE	45 BIANCO PAPIRO	47 RAL 7001
FINTO LEGNO							
34 LEGNO PINO	10 LEGNO CHIARO	17 LEGNO ROVERE	11 LEGNO SCURO	30 LEGNO SCURO	134 LEGNO ROVERE GOLD	39 LEGNO CH. FIAM. EU	11 LEGNO SCURO
18 LEGNO DOUGLAS	35 LEGNO OLMO	28 LEGNO CILIEGIO					
RAFFAELLO							
22 VERDE RAFF.	24 GRIGIO RAFF.	23 MARRONE RAFF.	20 ROSSO RAFF.				

I colori rappresentati in questa tabella hanno un valore puramente indicativo e non possono in alcun caso essere considerate come tinte di riferimento per eventuali difformità di colore rispetto a quelli reali.

Per le tinte legno, eventuali differenze tra il colore del campione ed il prodotto finito sono legate al processo di riproduzione delle irregolarità dei legni.

INFORMAZIONI PER L'ORDINE

Tutti i teli s'intendono completi di cintino di attacco al telo, terminale in tinta, tappi conici d'arresto, tappi laterali.

Ai fini della fatturazione vengono conteggiate le misure reali di costruzione con il solo minimo di fatturazione di 1,50 m².

Le tonalità dei colori sono soggette a leggere variazioni cromatiche tecnicamente impossibili da prevedere ed eliminare, per cui non possono essere oggetto di contestazioni.

Catenacci abbinabili:
terminali AT41007

DETERMINAZIONE MISURE TELO

30X25X30



incassata:
Telo = L. Muro + 42 mm

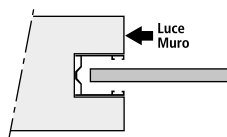

in luce:
Telo = L. Muro - 17 mm

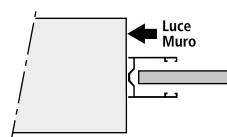

28x16x28



Telo = L. Muro + 27 mm

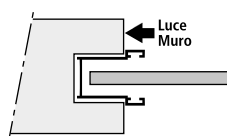

28x17x28 larga



Telo = L. Muro + 27 mm

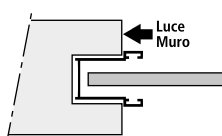

28x19x28

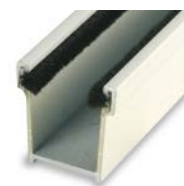

Telo = L. Muro + 27 mm

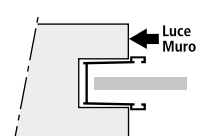

ACCIAIO 14x55

Avvolgibili in acciaio a media densità

Profilo in acciaio con poliuretano espanso ecologico

Tempi di produzione 20 giorni

TINTA UNITA	120,70 €
FINTO LEGNO	130,50 €
RAFFAELLO	136,40 €

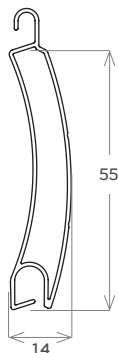
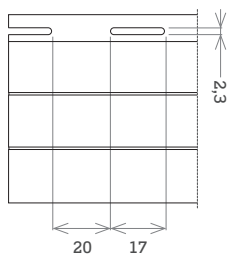

Peso mtl ca.	500 g
Peso/m² ca.	9,00 Kg
Stecche per m²	18
Massimo impiego consigliato	4,50 mtl
Spessore nastro verniciato ca.	0,42 mm

H Luce	140	160	180	200	220	240	260	280	300
Rullo ø60	16,5	17,5	18,5	19,5	20,5	21,5	22,5	23,5	24,5

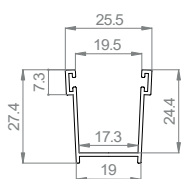

AT34006
28x19x28

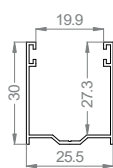

AT34010
30x25x30

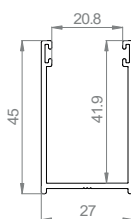

AT34014
45x27x45

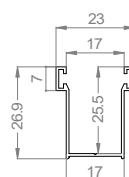

AT34016 LARGA
28x17x28

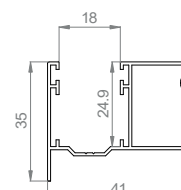

AT36015
Guida per tapparella con distanziale 20

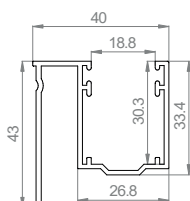

AT36001
Guida per tapparella con distanziale 17

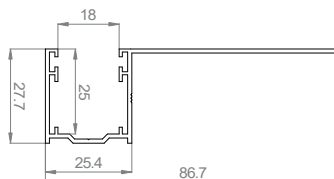

AT36017
Guida per tapparella con distanziale 65

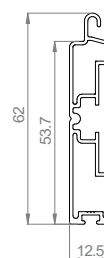

AT35004
Terminale in estruso 13x56

TINTE DISPONIBILI

COLORI ACCIAIO

TINTA UNITA

260 BIANCO SPORCO	261 GRIGIO	262 BEIGE SCURO	264 TESTA DI MORO	265 VERDE SCURO	266 ROSSO MATTONE	267 ROSSO VIVO	268 BIANCO
270 AZZURRO	*71 VERDE BAND.	272 MARR. CHIARO	273 VERDE ACQUA	274 OCRA	*75 SABBIA	*76 MARRONE	*78 BEIGE CHIARO
*84 ARGENTO	285 AVORIO	286 GRIGIO CHIARO					

FINTO LEGNO

262 LEGNO CHIARO	269 LEGNO SCURO
------------------------	-----------------------

RAFFAELLO

280 VERDE RAFF.	281 GRIGIO RAFF.	282 ROSSO RAFF.	283 MARRONE RAFF.
-----------------------	------------------------	-----------------------	-------------------------

* Per le tinte evidenziate è prevista una maggiorazione del 25%.

I colori rappresentati in questa tabella hanno un valore puramente indicativo e non possono in alcun caso essere considerate come tinte di riferimento per eventuali difformità di colore rispetto a quelli reali.

Per le tinte legno, eventuali differenze tra il colore del campione ed il prodotto finito sono legate al processo di riproduzione delle irregolarità dei legni.

INFORMAZIONI PER L'ORDINE

Tutti i teli s'intendono completi di cintino di attacco al telo, terminale in tinta, tappi conici d'arresto, tappi laterali.

Ai fini della fatturazione vengono conteggiate le misure reali di co-struzione con il solo minimo di fatturazione di 1,50 m².

Le tonalità dei colori sono soggette a leggere variazioni cromatiche tecnicamente impossibili da prevedere ed eliminare, per cui non possono essere oggetto di contestazioni.

Catenacci abbinabili:

intermedi AT41005 - terminali AT41007

DETERMINAZIONE MISURE TELO

30X25X30



incassata:
Telo = L. Muro + 42 mm

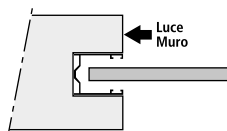

in luce:
Telo = L. Muro - 17 mm

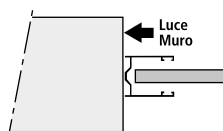

28x16x28



Telo = L. Muro + 27 mm

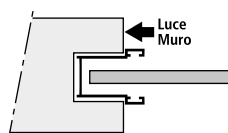

28x17x28 larga



Telo = L. Muro + 27 mm

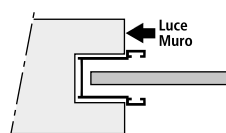

28x19x28

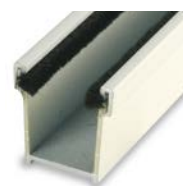

Telo = L. Muro + 27 mm

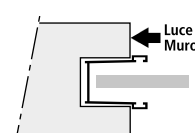

ACCIAIO MIDI 9x41

Avvolgibili in acciaio a media densità

Profilo in acciaio con poliuretano espanso ecologico

Tempi di produzione 20 giorni

TINTA UNITA	134,90 €
FINTO LEGNO	144,15 €
RAFFAELLO	150,00 €

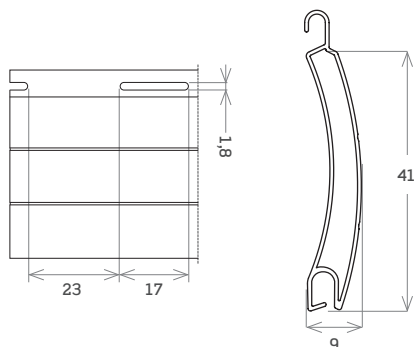

Peso mtl ca.	360 g
Peso/m² ca.	9,00 Kg
Stecche per m²	24
Massimo impiego consigliato	3,90 mtl
Spessore nastro verniciato ca.	0,42 mm

H Luce	140	160	180	200	220	240	260	280	300
Rullo ø60	15	15,5	16	16,5	17	18	18,5	19,5	20

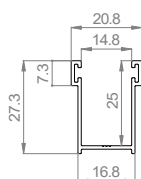

AT34003
28x17x28

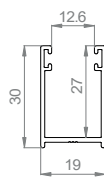

AT34007
30x19x30

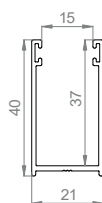

AT34011
40x21x40

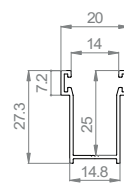

AT34017
28x15x28

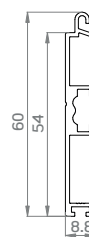

AT35002
Terminale in estruso
9x56

TINTE DISPONIBILI

COLORI ACCIAIO

TINTA UNITA



FINTO LEGNO

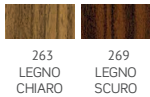

RAFFAELLO



* Per le tinte evidenziate è prevista una maggiorazione del 25%.

I colori rappresentati in questa tabella hanno un valore puramente indicativo e non possono in alcun caso essere considerate come tinte di riferimento per eventuali difformità di colore rispetto a quelli reali.

Per le tinte legno, eventuali differenze tra il colore del campione ed il prodotto finito sono legate al processo di riproduzione delle irregolarità dei legni.

INFORMAZIONI PER L'ORDINE

Tutti i teli s'intendono completi di cintino di attacco al telo, terminale in tinta, tappi conici d'arresto, tappi laterali.

Ai fini della fatturazione vengono conteggiate le misure reali di co-struzione con il solo minimo di fatturazione di 1,50 m².

Le tonalità dei colori sono soggette a leggere variazioni cromatiche tecnicamente impossibili da prevedere ed eliminare, per cui non possono essere oggetto di contestazioni.

Catenacci abbinabili:
terminali AT41007

DETERMINAZIONE MISURE TELO

30x19x30



incassata:
Telo = L. Muro + 44 mm

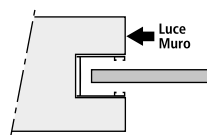

in luce:
Telo = L. Muro - 15 mm

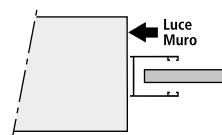

40x21x40 (da utilizzare per L. sup. a mtl. 2,00)



incassata:
Telo = L. Muro + 63 mm

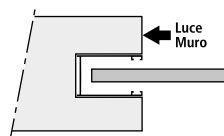

in luce:
Telo = L. Muro - 15 mm

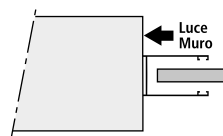

Per sostituzione

28x15x28



Telo = L. Muro + 27 mm

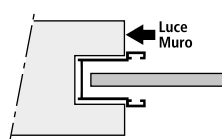

ALLUMINIO ARIA LUCE 13x50

Avvolgibili a media densità

Profilo alluminio coibentato con poliuretano a media densità a foro largo
Tempi di produzione 25 giorni

PREZZO al m²

TINTA UNITA	123,70 €
FINTO LEGNO	130,50 €
RAFFAELLO	133,50 €

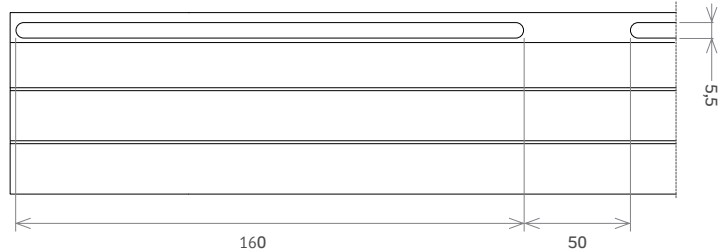
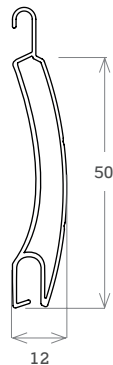

Specifiche tecniche

Peso/m ² ca.	4,50 Kg
Stecche per m ²	20
Massimo impiego consigliato	3,90 mtl
Spessore alluminio	0,36 mm

DIAMETRI AVVOLGIMENTO

H Luce	100	120	140	160	180	200	220	240	260	280	300	330
Rullo ø60	15	15,5	16,5	17,5	18,5	19,5	20	20,5	21	22	23	24

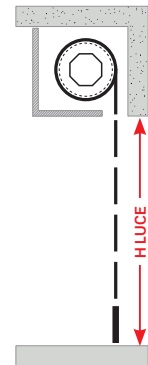

GUIDE E TERMINALI ABBINABILI

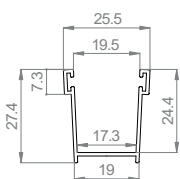

AT34006
28x19x28

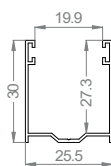

AT34010
30x25x30

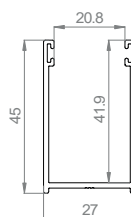

AT34014
45x27x45

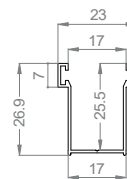

AT34016 LARGA
28x17x28

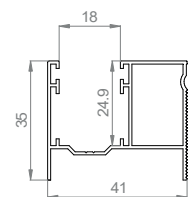

AT36015
Guida per tapparella con distanziale 20

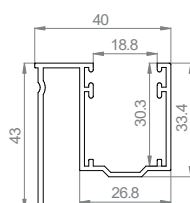

AT36001
Guida per tapparella con distanziale 17

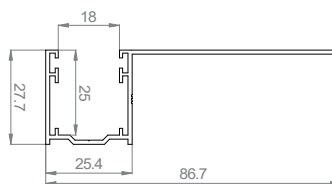

AT36017
Guida per tapparella con distanziale 65

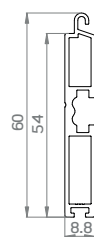

AT35002
Terminale in estruso 9x56

TINTE DISPONIBILI

COLORI ALLUMINIO

TINTA UNITA

101 BIANCO	102 VERDE CHIARO	103 ROSSO MATTONE	105 ROSSO VIVO	106 AZZURRO	108 BEIGE
109 ARGENTO	110 TESTA DI MORO	130 AVORIO	113 VERDE SCURO	119 TESTA DI M. CHIARO	122 GRIGIO CHIARO
*3004 ROSSO PORPO- RA	*28 VERDE RAL 6009	160 GRIGIO RAL 7016	*38 BRONZO CHIARO	*39 SABBIA	140 OCRA
143 MAR- RONE CHIARO	*45 CREMA PRIME- ROSE	*50 VERDE PALLIDO	*51 NERO	*52 VERDE MARS.	*53 AZZURRO MARS.
FINTO LEGNO					
115 LEGNO CHIARO	135 LEGNO ROVERE	117 LEGNO SCURO	134 LEGNO ACACIA	157 LEGNO CILIEGIO	
RAFFAELLO					
146 VERDE RAFF.	147 GRIGIO RAFF.	148 MARRONE RAFF.	149 ROSSO RAFF.		

* Per le tinte evidenziate è prevista una maggiorazione del 25%.

I colori rappresentati in questa tabella hanno un valore puramente indicativo e non possono in alcun caso essere considerate come tinte di riferimento per eventuali difformità di colore rispetto a quelli reali.

Per le tinte legno, eventuali differenze tra il colore del campione ed il prodotto finito sono legate al processo di riproduzione delle irregolarità dei legni.

INFORMAZIONI PER L'ORDINE

Tutti i teli s'intendono completi di cintino di attacco al telo, terminale in tinta, tappi conici d'arresto, tappi laterali.

Ai fini della fatturazione vengono conteggiate le misure reali di costruzione con il solo minimo di fatturazione di 1,50 m².

Le tonalità dei colori sono soggette a leggere variazioni cromatiche tecnicamente impossibili da prevedere ed eliminare, per cui non possono essere oggetto di contestazioni.

Catenacci abbinabili:
terminali AT41007

DETERMINAZIONE MISURE TELO

30X25X30

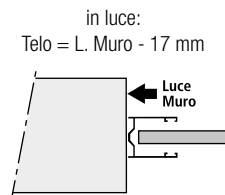
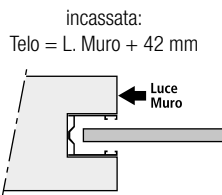

28x16x28

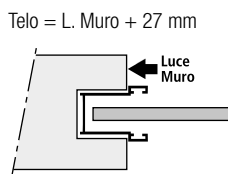

28x17x28 larga

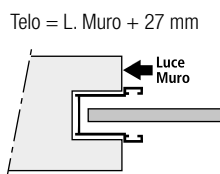

28x19x28

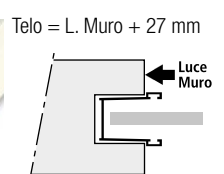
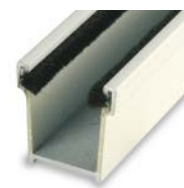

ALLUMINIO ARIALUCE HD 13x50

Avvolgibili ad alta densità

Profilo alluminio coibentato con poliuretano ad alta densità a foro largo
Tempo di produzione 25 giorni

PREZZO al m²

TINTA UNITA	166,40 €
FINTO LEGNO	172,80 €
RAFFAELLO	176,50 €

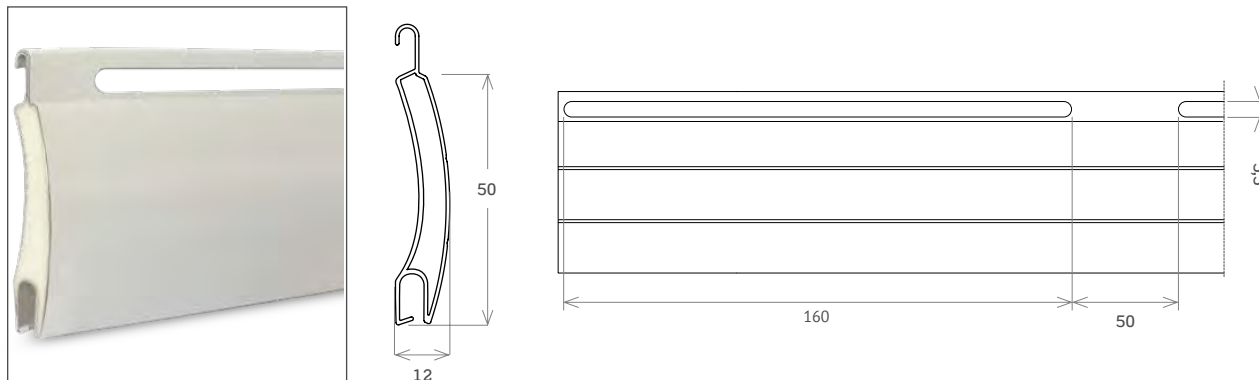

Specifiche tecniche

Peso/m ² ca.	6,00 Kg
Stecche per m ²	20
Massimo impiego consigliato	4,00 mtl
Spessore alluminio	0,36 mm

DIAMETRI AVVOLGIMENTO

H Luce	100	120	140	160	180	200	220	240	260	280	300	330
Rullo Ø60	15	15,5	16,5	17,5	18,5	19,5	20	20,5	21	22	23	24

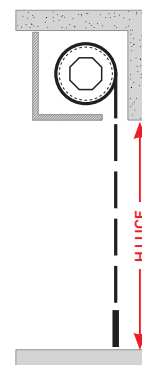

GUIDE E TERMINALI ABBINABILI

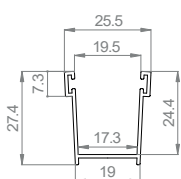

AT34006
28x19x28

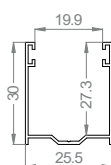

AT34010
30x25x30

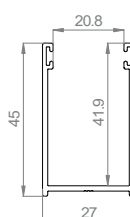

AT34014
45x27x45

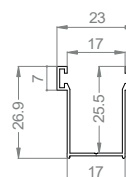

AT34016 LARGA
28x17x28

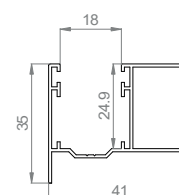

AT36015
Guida per tapparella
con distanziale 20

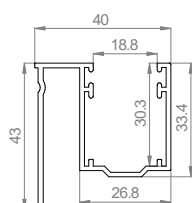

AT36001
Guida per tapparella con distanziale 17

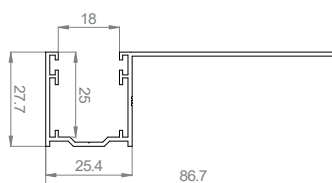

AT36017
Guida per tapparella con distanziale 65

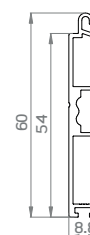

AT35002
Terminale in estruso
9x56

TINTE DISPONIBILI

COLORI ALLUMINIO

TINTA UNITA

101 BIANCO	102 VERDE CHIARO	103 ROSSO MATTONE	105 ROSSO VIVO	106 AZZURRO	108 BEIGE
109 ARGENTO	110 TESTA DI MORO	130 AVORIO	113 VERDE SCURO	119 TESTA DI M. CHIARO	122 GRIGIO CHIARO
*3004 ROSSO PORPO- RA	*28 VERDE RAL 6009	160 GRIGIO RAL 7016	*38 BRONZO CHIARO	*39 SABBIA	140 OCRA
143 MAR- RONE CHIARO	*45 CREMA PRIME- ROSE	*50 VERDE PALLIDO	*51 NERO	*52 VERDE MARS.	*53 AZZURRO MARS.
FINTO LEGNO					
115 LEGNO CHIARO	135 LEGNO ROVERE	117 LEGNO SCURO	134 LEGNO ACACIA	157 LEGNO CILIEGIO	
RAFFAELLO					
146 VERDE RAFF.	147 GRIGIO RAFF.	148 MARRONE RAFF.	149 ROSSO RAFF.		

* Per le tinte evidenziate è prevista una maggiorazione del 25%.

I colori rappresentati in questa tabella hanno un valore puramente indicativo e non possono in alcun caso essere considerate come tinte di riferimento per eventuali difformità di colore rispetto a quelli reali.

Per le tinte legno, eventuali differenze tra il colore del campione ed il prodotto finito sono legate al processo di riproduzione delle irregolarità dei legni.

INFORMAZIONI PER L'ORDINE

Tutti i teli s'intendono completi di cintino di attacco al telo, terminale in tinta, tappi conici d'arresto, tappi laterali.

Ai fini della fatturazione vengono conteggiate le misure reali di costruzione con il solo minimo di fatturazione di 1,50 m².

Le tonalità dei colori sono soggette a leggere variazioni cromatiche tecnicamente impossibili da prevedere ed eliminare, per cui non possono essere oggetto di contestazioni.

Catenacci abbinabili:
terminali AT41007

DETERMINAZIONE MISURE TELO

30X25X30

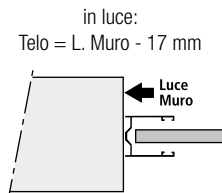
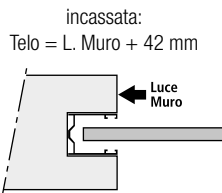

28x16x28

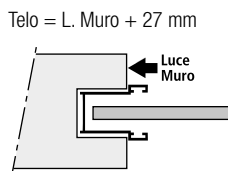

28x17x28 larga

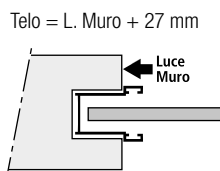

28x19x28

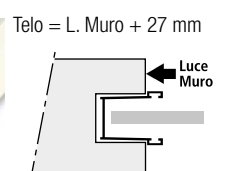
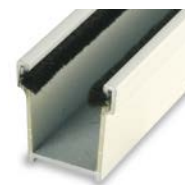

GUIDE / ACCESSORI

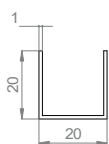

AT34001
Guida zincata 20x20
in verghe mt. 6
€ 2,45 ml

AT34002
tagliata e forata
€ 3,40 ml

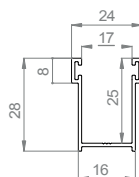

TGM3305
Guida in alluminio estruso
28x16x28 in verghe
€ 6,15 ml

TGM3355-3360-3365-3370-3375
per sostituzione, tagliata
a misura con spazzolino
€ 8,50 ml argento/bronzo
€ 10,50 ml altri colori

*Disponibile nei colori in ordine di codice:
-argento-bronzo-bianco-1013-elox*

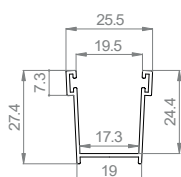

AT34005
Guida in alluminio estruso
28x19x28 in verghe
€ 6,45 ml

AT34006
per sostituzione, tagliata
a misura con spazzolino
€ 10,25 ml

*Disponibile nei colori 1013, 9010,
Nero, Argento vern., Bronzo vern.,
8017*

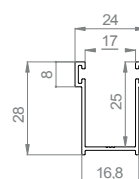

AT34008
per sostituzione, tagliata
a misura con spazzolino
€ 9,00 ml argento/bronzo

€ 11,00 ml altri colori

*Disponibile nei colori 1013, 9010,
Nero, Argento vern. e Bronzo vern.*

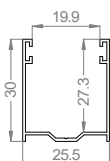

AT34009
Guida in alluminio estruso
30x25x30 in verghe
€ 8,55 ml

AT34010
per sostituzione, tagliata
a misura con spazzolino
€ 13,15 ml

*Disponibile nei colori 1013, 9010,
Nero, Argento vern., Bronzo vern.,
8017*

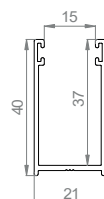

AT34011
Guida in alluminio estruso
40x21x40 in verghe
€ 12,10 ml

AT34012
per sostituzione, tagliata
a misura con spazzolino
€ 15,70 ml

*Disponibile nei colori 1013, 9010,
Nero, Argento vern. e Bronzo vern.*

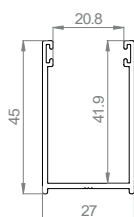

AT34013
Guida in alluminio estruso
45x27x45 in verghe
€ 12,65 ml

AT34014
per sostituzione, tagliata
a misura con spazzolino
€ 17,85 ml

*Disponibile nei colori 1013, 9010,
Nero, Argento vern. e Bronzo vern.*

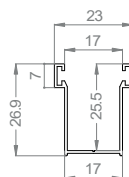

AT34015 LARGA
Guida in alluminio estruso
28x17x28 larga in verghe
€ 6,55 ml

AT34016
per sostituzione, tagliata
a misura con spazzolino
€ 8,60 ml

*Disponibile nei colori 1013, 9010,
Nero, Argento vern. e Bronzo vern.*

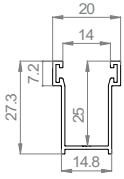

AT34017
Guida in alluminio estruso
per sostituzione 28x15x28 in verghe
€ 6,30 ml

AT34018
tagliata a misura
€ 10,00 ml

*Disponibile nei colori 1013, 9010, Nero,
Argento vern. e Bronzo vern.*

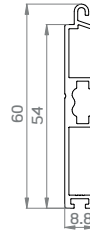

AT35001
Terminale in alluminio estruso 9x56
in verghe per profili da 9 mm e 13 mm
€ 12,40 ml

AT35002
tagliata a misura con guarnizione
€ 17,50 ml

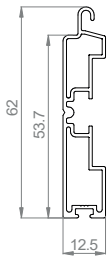

AT35003
Terminale in alluminio estruso 13x56
in verghe per profili da 14 mm
€ 15,70 ml

AT35004
tagliata a misura con guarnizione
€ 20,60 ml

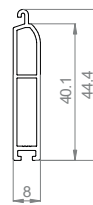

AT35007
Terminale in alluminio estruso
8x40 in verghe per profili da 8 mm
€ 8,25 ml

AT35008
tagliata a misura
€ 12,20 ml

Per profili M/07

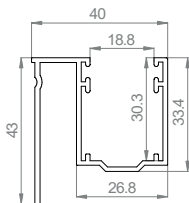

AT36000
Guida per tapparella con distanziale 17
in verghe. Lunghezza barra 6,5 mt.
Grezzo **€ € 10,25 ml**

Vern./Oss. **€ 13,10 ml**
Bronzo scuro **€ 14,50 ml**

*Disponibile nei colori 1013, 9010,
Argento vern., Bronzo vern., 8017*

AT36001
tagliata a misura con spazzolino
Vern./Oss. **€ 16,05 ml**
Bronzo scuro **€ 17,50 ml**

*Disponibile nei colori 1013, 9010,
Argento vern., Bronzo vern., 8017*

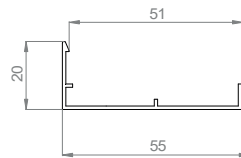

AT36012
Chiusura superiore per distanzia-
tore in verghe in alluminio estruso

Argento vern., Bronzo vern., 9010,
1013, 8017, nero **€ 8,05 ml**
Renolit chiaro **€10,70 ml**

AT36013
tagliato a misura con spazzolino
€ 10,15 ml
Renolit chiaro **€ 15,10 ml**

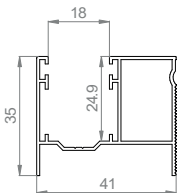

AT36014
Guida in alluminio estruso
con distanziatore 20 in verghe.
Argento vern., Bronzo vern., 9010, 1013,
8017, nero **€ 10,70 ml**
Renolit chiaro **€ 15,95 ml**

AT36015
tagliato a misura
con spazzolino **€ 13,45 ml**
Renolit chiaro **€ 21,55 ml**

AT36016
Guida in alluminio estruso con distanziatore 65 in verghe.
Argento vern., Bronzo vern., 9010, 1013, 8017, nero **€ 16,05 ml**
Renolit chiaro **€ 21,80 ml**

*N.B.: Da ordinare sempre in abbinamento all'innesto
rapido in nylon (AT36020)*

AT36017
tagliato a misura con spazzolino **€ 20,05 ml**
Renolit chiaro **€27,10 ml**

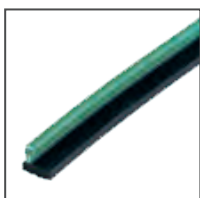
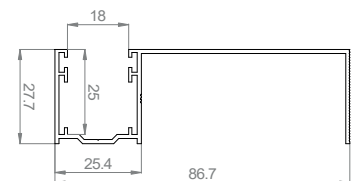

AT35006
Terminale in PVC per profili da 9 e 14 mm
€ 2,10 ml

AT46001

Serramento a sporgere mod. "SPOCAL" in alluminio guida 35x28 c/ leva laterale
€ 270,75



AT46002

Serramento a sporgere mod. "SPOCAL" zincato guida 25x20 c/ leva laterale
€ 109,15



AT46003

c/ Leva Centrale
€ 380,95

Colori: 9010, 1013, 6005, 8017, Argento vern., Bronzo vern.
 Specificare sempre in fase d'ordine se si tratta di misura luce o misura finita

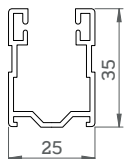

AT46004

Zinc. c/ Leva centrale
€ 164,40

Specificare sempre in fase d'ordine se si tratta di misura luce o misura finita

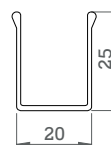

AT47001

Invito guida 30x19x30
€ 1,35 la coppia



AT47002

Invito guida 30x25x30
€ 2,65 la coppia



AT36020

Innesto rapido in nylon per chiusura AT36012 con viti per chiusura superiore - nero
€ 2,80 la coppia

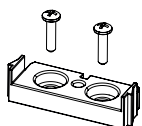

ZMV01T

Vite autoperforante 4,2x16 per fissaggio innesto rapido
€ 0,10 la coppia



AT36021

Invito per guida per distanziatore da 20 e da 65 nero
€ 2,85 la coppia

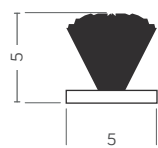

ZNS010

Spazzolino 5x5 per guide: AT34004 - AT34006 - AT34008 AT34010 - AT34012 - AT34014
€ 0,20 ml

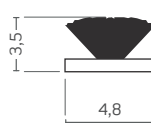

ZNS100

Spazzolino 4,8x3,5 per guide: AT34016 - AT34018
€ 0,25 ml

DETERMINAZIONE MISURE TELO

Dimensione teli finiti con guide in alluminio

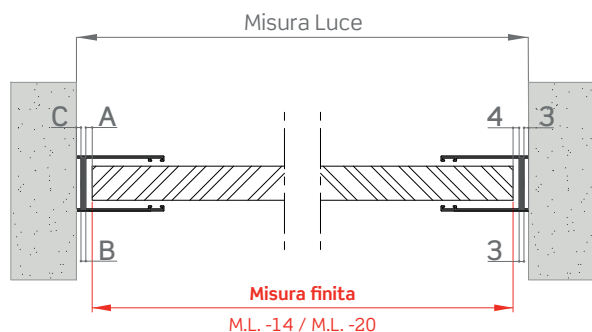

APPARECCHIO A SPORGERE

	-8 mm	-6 mm	-6 mm
MISURA LUCE	Ax2 (Scorr. telo)	Bx2 (Spess. guida)	Cx2 (Mov. sporg.)

Guida zincata MISURA FINITA = MISURA LUCE - 14 mm

Guida in alluminio MISURA FINITA = MISURA LUCE - 20 mm

Indipendentemente dal tipo di guida utilizzata necessario considerare 6 mm per il movimento dello sporgere, 6 mm per lo spessore della guida e 8 mm per lo scorrimento del telo.

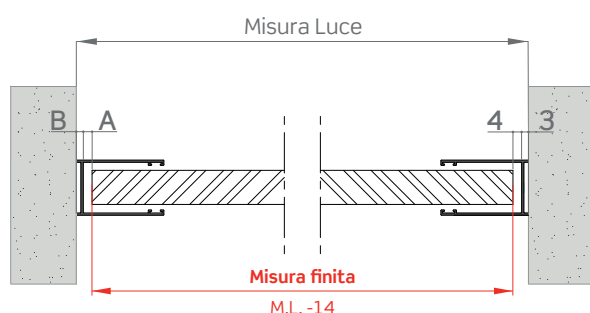

GUIDA IN LUCE

	-8 mm	-6 mm
MISURA LUCE	Ax2 (Scorr. telo)	Bx2 (Spess. guida)

MISURA FINITA = MISURA LUCE - 14 mm

Indipendentemente dal tipo di guida utilizzata necessario considerare 6 mm per il movimento dello sporgere, 6 mm per lo spessore della guida e 8 mm per lo scorrimento del telo.

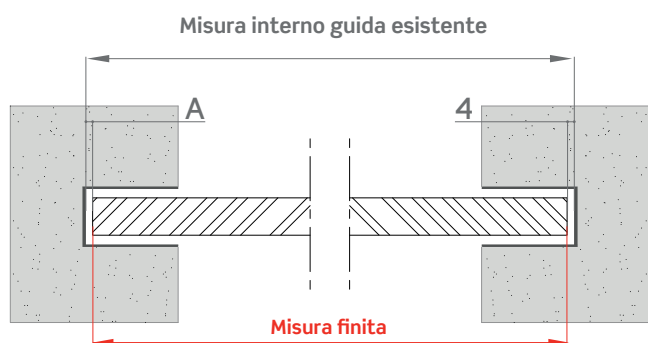

GUIDA INCASSATA

	-8 mm
MISURA INTERNO GUIDA ESISTENTE	Ax2 (Scorr. telo)

Indipendentemente dal tipo di guida esistente necessario considerare 8 mm per lo scorrimento del telo.

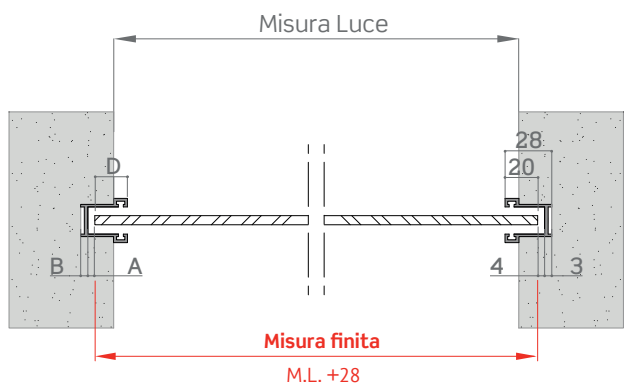

AT34004 - AT34006 - AT34016 - AT34018			
MISURA LUCE	-8 mm Ax2 (Scorr. telo)	-6 mm Bx2 (Spess. guida)	+40 mm Dx2 (Prof. guida)
MISURA FINITA = MISURA LUCE +28 mm			

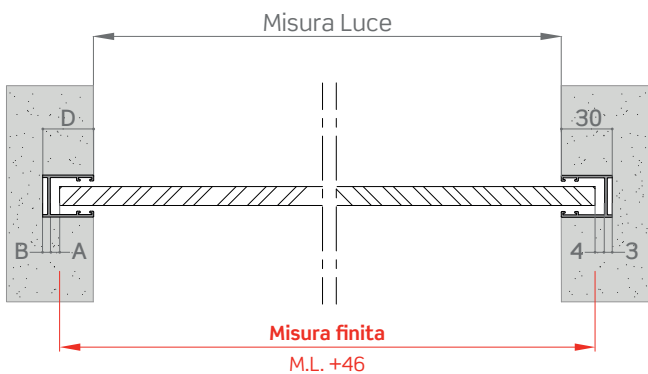

AT34008 - AT34010			
misura LUCE	-8 mm Ax2 (Scorr. telo)	-6 mm Bx2 (Spess. guida)	+60 mm Dx2 (Prof. guida)
MISURA FINITA = MISURA LUCE +46 mm			



TERMINALI

TERMINALI IN ALLUMINIO

Terminale 13x56

Profilo in alluminio estruso

Peso al mtl gr 510 circa

Dimensione profilo mm 13x56

Codice	Descrizione	Colore	Unità di misura	
TTE 3305		Grezzo	mtl	
TTE 3306	Terminale in barre da mtl 6,500	Argento	mtl	
TTE 3307		Bronzo	mtl	
TTE 3315		Verniciato	mtl	
TTM 3320		Grezzo	mtl	
TTM 3321	Terminale a misura	Argento	mtl	
TTM 3322		Bronzo	mtl	
TTM 3330		Verniciato	mtl	

Confezioni barre n° 5

N.B. I terminali in alluminio 13x56 sono consigliati per gli avvolgibili in PVC:

- aumentano la resistenza alle intrusioni
- diminuiscono la possibilità di deformazioni.

Terminale 9x56

Profilo in alluminio estruso

Peso al mtl gr 460 circa

Dimensione profilo mm 9x56

Codice	Descrizione	Colore	Unità di misura	
TTE 3365		Grezzo	mtl	
TTE 3366	Terminale in barre da mtl 6,500	Argento	mtl	
TTE 3367		Bronzo	mtl	
TTE 3375		Verniciato	mtl	
TTM 3380		Grezzo	mtl	
TTM 3381	Terminale a misura	Argento	mtl	
TTM 3382		Bronzo	mtl	
TTM 3390		Verniciato	mtl	

Confezioni barre n° 5

Terminale 9x56 per inversione

Profilo in alluminio estruso

Peso al mtl gr 460 circa

Dimensione profilo mm 9x56

Codice	Descrizione	Colore	Unità di misura	Per avvolgibili modello
TTE 3395		Grezzo	mtl	
TTE 3396	Terminale in barre da mtl 6,500	Argento	mtl	
TTE 3397		Bronzo	mtl	
TTE 3405		Verniciato	mtl	
TTM 3410		Grezzo	mtl	Tutti i modelli
TTM 3411	Terminale a misura	Argento	mtl	
TTM 3412		Bronzo	mtl	
TTM 3420		Verniciato	mtl	

Confezioni barre n° 5

DESCRIZIONE ARTICOLI

N.B. Barre: I terminali in barre non sono compresi di spazzolino. Viene fornito solo su richiesta con relativo addebito. Le barre vengono tagliate a metà per il trasporto, se spedite con vettore.

N.B. Misura: I terminali a misura sono forniti di spazzolino inserito e foro tappi.



CATENACCIOLI per avvolgibili alluminio

Catenacciolo in ferro zincato

Codice	Descrizione	Unità di misura	Per terminali modello
TCA 3625	Catenacciolo da mm 157	cad.	1,60 €
TCA 3630	Catenacciolo da mm 500	cad.	5,70 €
TCA 3635	Catenacciolo da mm 1000	cad.	6,55 €
TCA 3640	Catenacciolo da mm 1200	cad.	6,75 €
TCA 3645	Catenacciolo da mm 1600	cad.	7,10 €
TCA 3650	Catenacciolo da mm 2000	cad.	8,25 €



Catenacciolo intermedio scatola

Codice	Descrizione	Unità di misura	Per modello
TCA 3690	Catenacciolo da montare	cad.	1,50 €
TCA 3695	Catenacciolo montato	cad.	9,95 €
			ACCIAIO

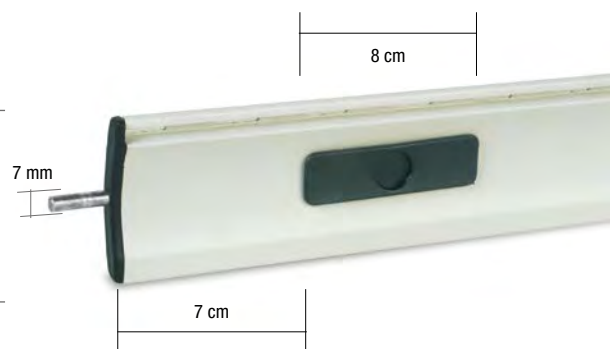

Catenacciolo intermedio scatola lungo

Codice	Descrizione	Unità di misura	Per modello
TCA 3697	Catenacciolo da montare (lunghezza max: 700 mm)	cad.	9,95 €
TCA 3696	Catenacciolo montato (lunghezza max: 700 mm)	cad.	17,80 €
			ACCIAIO



N.B. Altezza standard catenaccioli intermedi: Finestra mm 500
Portafinestra mm 1200

N.B. Per il catenacciolo scatola lungo specificare lato visto dall'interno (se DX oppure SX).

N.B. Per il catenacciolo scatola lungo specificare sempre la lunghezza del catenacciolo.



PVC

PVC 2.0

Avvolgibili in PVC

PREZZO al m²

Profilo estruso in PVC con fermastecca laterale
Tempi di produzione 7 giorni

TINTA UNITA € 46,00

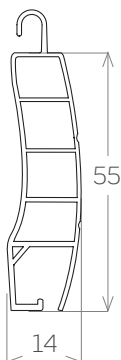

SPECIFICHE TECNICHE

Peso/m ² ca.	5,0 Kg
Stecche per m ²	18

Terminale in PVC
Peso al mtl gr 300 circa
Dimensione profilo mm 14x50



DIAMETRI AVVOLGIMENTO

H Luce	120	140	160	180	200	220	240	260
Rullo ø60	17	18,5	19,5	20,5	21	22	23	23,5

TINTE DISPONIBILI

PVC							
27 BIANCO GHIACCIO	2 GRIGIO CHIARO	28 GRIGIO MEDIO	23 AVORIO	4 GIALLO AVORIO	7 FINTO LEGNO ROVERE	8 FINTO LEGNO CHIARO	25 FINTO LEGNO SCURO
34 VERDE MENTA	35 VERDE BANDIERA	29 VERDE SCURO	33 AZZURRO	13 BLU	10 ROSSO MATTONI	32 MARRONE SCURO	11 TESTA DI MORO
6 NOCCIOLA	31 MARRONE ARANCIO	22 MARRONE	36 VERDE ABETE	1 BIANCO	3 GRIGIO SCURO	26 TESTA DI MORO SCURO	

I colori rappresentati in questa tabella hanno un valore puramente indicativo e non possono in alcun caso essere considerate come tinte di riferimento per eventuali difformità di colore rispetto a quelli reali.

Per le tinte legno, eventuali differenze tra il colore del campione ed il prodotto finito sono legate al processo di riproduzione delle irregolarità dei legni.

i Si consiglia sempre l'uso del rinforzo metallico, indipendentemente dalle larghezze per tutte le tonalità.

Obbligatorio per larghezze uguali o superiori ai 130 cm.

L'azienda non è responsabile per eventuali torsioni della tapparella.

Tutti i teli s'intendono completi di tappi conici d'arresto.

Ai fini della fatturazione vengono conteggiate le misure reali di costruzione con il solo minimo di fatturazione di 1,50 m².

Le tonalità dei colori possono subire nel tempo variazioni cromatiche tecnicamente impossibili da prevedere ed eliminare, per cui non possono essere oggetto di contestazioni.

In fase d'ordine è possibile richiedere il terminale in alluminio. Per maggiori informazioni contattare l'azienda.

PVC 4.0 TOP

Avvolgibili in PVC antimbarcoamento

Profilo estruso in PVC con fermastecca laterale
 Tempi di produzione 7 giorni

PREZZO al m²

TINTA UNITA € 60,00

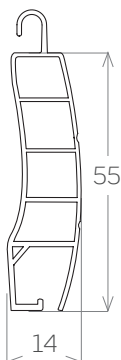

PV10003 - SPECIFICHE TECNICHE

Peso/m ² ca.	6,2 Kg
Stecche per m ²	18

Massimo impiego garantito mtl 2,000

Fermo laterale

Garantita contro le deformazioni (se si seguono le istruzioni di utilizzo)

Con terminale in alluminio estruso

DIAMETRI AVVOLGIMENTO

H Luce	120	140	160	180	200	220	240	260
Rullo ø60	17	18,5	19,5	20,5	21	22	23	23,5

Abbinamento colore telo con terminale in alluminio

Colore TELO	27	1	2	28	3	4	23	6	7	8	25	10	30	31	22	32	11	26	33	13
Colore TERMINALE	101	101	122	107	107	108	130	104	143	143	143	103	140	140	143	145	119	110	106	106
Colore TELO	19	34	35	36	29															
Colore TERMINALE	141	141	142	113	113															



TINTE DISPONIBILI

PVC							
27 BIANCO GHIACCIO	2 GRIGIO CHIARO	28 GRIGIO MEDIO	23 AVORIO	4 GIALLO AVORIO	7 FINTO LEGNO ROVERE	8 FINTO LEGNO CHIARO	25 FINTO LEGNO SCURO
34 VERDE MENTA	35 VERDE BANDIERA	29 VERDE SCURO	33 AZZURRO	13 BLU	10 ROSSO MATTONE	32 MARRONE SCURO	11 TESTA DI MORO
6 NOCCIOLA	31 MARRONE ARANCIO	22 MARRONE	36 VERDE ABETE	1 BIANCO	3 GRIGIO SCURO	26 TESTA DI MORO SCURO	

I colori rappresentati in questa tabella hanno un valore puramente indicativo e non possono in alcun caso essere considerate come tinte di riferimento per eventuali difformità di colore rispetto a quelli reali.

Per le tinte legno, eventuali differenze tra il colore del campione ed il prodotto finito sono legate al processo di riproduzione delle irregolarità dei legni.

i Si consiglia sempre l'uso del rinforzo metallico, indipendentemente dalle larghezze per tutte le tonalità.

Obbligatorio per larghezze uguali o superiori ai 130 cm.

L'azienda non è responsabile per eventuali torsioni della tapparella.

Tutti i teli s'intendono completi di tappi conici d'arresto.

Ai fini della fatturazione vengono conteggiate le misure reali di costruzione con il solo minimo di fatturazione di 1,50 m².

Le tonalità dei colori possono subire nel tempo variazioni cromatiche tecnicamente impossibili da prevedere ed eliminare, per cui non possono essere oggetto di contestazioni.

In fase d'ordine è possibile richiedere il terminale in alluminio. Per maggiori informazioni contattare l'azienda.



MOTORI

MOTORI NERO / I-MATIK / CHERUBINI

COME SCEGLIERE IL MOTORE

I-Matik fornisce ai suoi clienti un vasto assortimento di motori, per soddisfare ogni esigenza. La scelta del motore va fatta in base a diversi fattori quali l'impiego, il peso del carico che il motore dovrà essere in grado di movimentare ed il diametro del

rullo. Nella tabella qui sotto potete vedere un diagramma che mette a confronto le varie forze applicate dei motori e i relativi carichi massimi tollerabili.

FORZA NOMINALE



PESO SOLLEVABILE (KG)

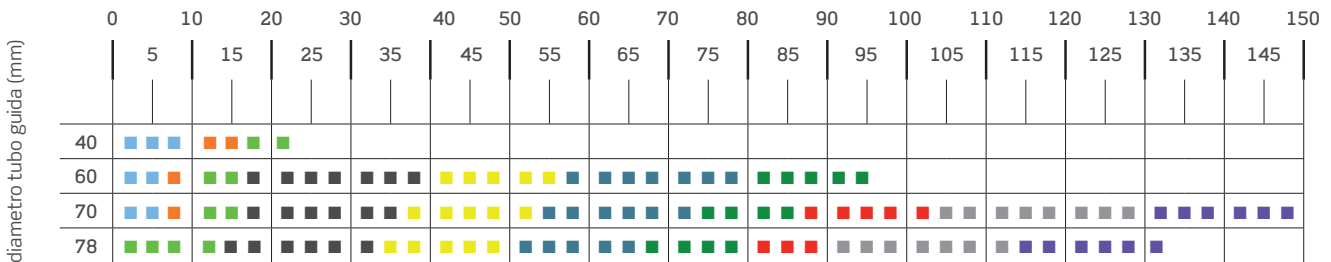

MOTORI MAT35SD FINE CORSA MECCANICO CON DIMENSIONE RIDOTTA

MODELLO	FORZA NOMINALE (N.m)	VELOCITÀ NOMINALE (rpm)	DIAMETRO TUBO (mm)	VOLT. NOMINALE (V)	FREQ. NOMINALE (Hz)	POTENZA NOMINALE (W)	CORR. NOMINALE (A)	N° GIRI MAX	L ¹ /L ² (mm)	PREZZO
MAT35SD-10/17	10	17	35	230	50	121	0,53	17	377/364	€ 73,00

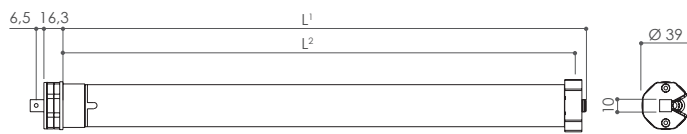

MOTORI NEROST FINE CORSA MECCANICO

MODELLO	FORZA NOMINALE (N.m)	VELOCITÀ NOMINALE (rpm)	DIAMETRO TUBO (mm)	VOLT. NOMINALE (V)	FREQ. NOMINALE (Hz)	POTENZA NOMINALE (W)	CORR. NOMINALE (A)	N° GIRI MAX	L ¹ /L ² (mm)	PREZZO
MAT45S-20/15	20	15	45	230	50	145	2.05	45	455/444	€ 45,00
MAT45S-30/15	30	15	45	230	50	191	2.31	45	525/514	€ 50,00
MAT45S-50/12	50	12	45	230	50	205	2.60	45	525/514	€ 60,00

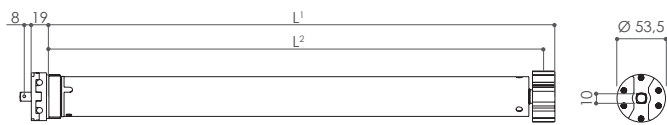

ACCESSORI COMPRESI NEL PREZZO

MATS03

Adattatore per rullo ottagonale da 60mm

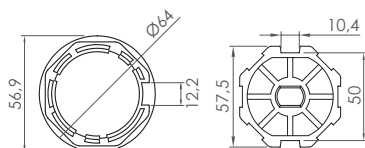

MAT005

Staffa di fissaggio

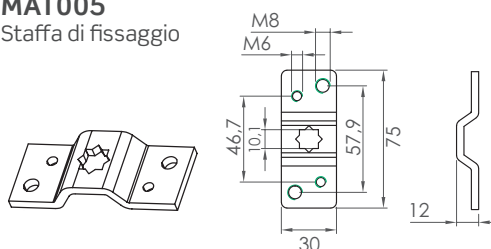

MOTORI I-MATIK

MOTORI **MAT45SD** FINE CORSA MECCANICO CON DIMENSIONE RIDOTTA

MODELLO	FORZA NOMINALE (N.m)	VELOCITÀ NOMINALE (rpm)	DIAMETRO TUBO (mm)	VOLT. NOMINALE (V)	FREQ. NOMINALE (Hz)	POTENZA NOMINALE (W)	CORR. NOMINALE (A)	N° GIRI MAX	L ¹ /L ² (mm)	PREZZO
MAT45SD-20/15	20	15	45	230	50	149	0,53	16	350/337	€ 68,00

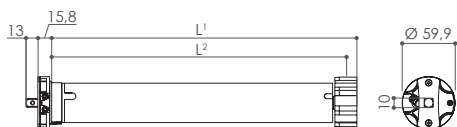

ACCESSORI COMPRESI NEL PREZZO

MATS03

Adattatore per rullo ottagonale da 60mm

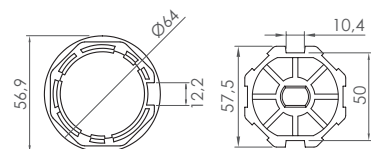

MAT005

Staffa di fissaggio

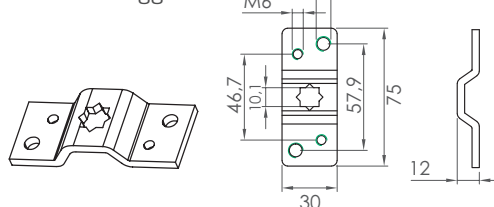

MOTORI **MAT45R** FINE CORSA MECCANICO CON RICEVITORE RADIO INTEGRATO

MODELLO	FORZA NOMINALE (N.m)	VELOCITÀ NOMINALE (rpm)	DIAMETRO TUBO (mm)	VOLT. NOMINALE (V)	FREQ. NOMINALE (Hz)	POTENZA NOMINALE (W)	CORR. NOMINALE (A)	N° GIRI MAX	L ¹ /L ² (mm)	PREZZO
MAT45R - 10/15	10	15	45	230	50	112	0,49	45	595/574	€ 133,00
MAT45R - 20/15	20	15	45	230	50	145	0,64	45	595/574	€ 137,00
MAT45R - 30/15	30	15	45	230	50	191	0,83	45	625/604	€ 140,00
MAT45R - 40/15	40	15	45	230	50	198	0,86	45	625/604	€ 146,00
MAT45R - 50/12	50	12	45	230	50	205	0,89	45	625/604	€ 148,00

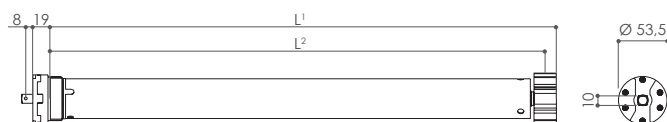

ACCESSORI COMPRESI NEL PREZZO

MAT501

Telecomando mono-canale



MATS03

Adattatore per rullo ottagonale da 60mm

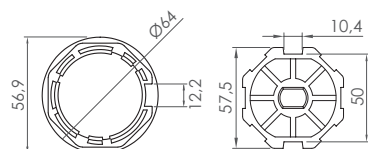

MAT005

Staffa di fissaggio

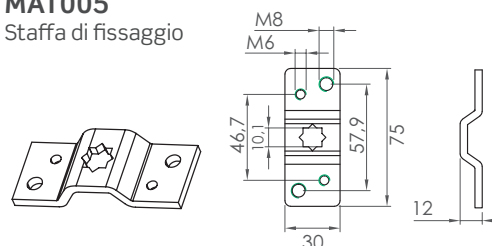

MOTORI I-MATIK

MOTORI **MAT45B** FINE CORSA ELETTRONICO, CON CABLAGGIO IN PARALLELO - SETTAGGIO FINE CORSA TRAMITE PULSANTE

MODELLO	FORZA NOMINALE (N.m)	VELOCITÀ NOMINALE (rpm)	DIAMETRO TUBO (mm)	VOLT. NOMINALE (V)	FREQ. NOMINALE (Hz)	POTENZA NOMINALE (W)	CORR. NOMINALE (A)	N° GIRI MAX	L ¹ /L ² (mm)	PREZZO
MAT45B - 10/15	10	15	45	230	50	112	0,49	∞	506/494	€ 115,00
MAT45B - 20/15	20	15	45	230	50	145	0,64	∞	506/494	€ 117,00
MAT45B - 30/15	30	15	45	230	50	191	0,83	∞	576/564	€ 121,00
MAT45B - 50/12	50	12	45	230	50	205	0,89	∞	576/564	€ 128,00

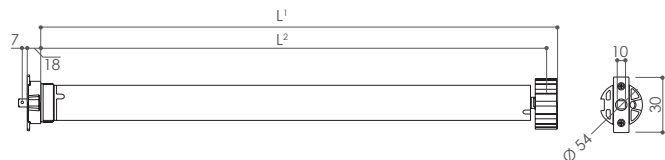

ACCESSORI COMPRESI NEL PREZZO

ACCESSORIO OPZIONALE

MATS03

Adattatore per rullo ottagonale da 60mm

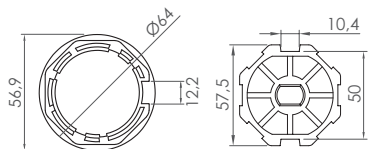

MAT005

Staffa di fissaggio

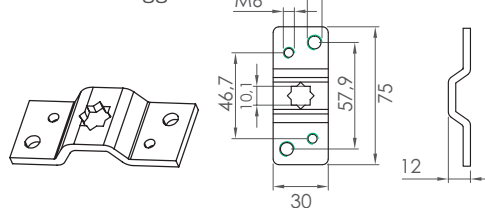

MAT403

Strumento per il settaggio dei fine corsa
€ 23,00



MOTORI **MAT45M** CON FINE CORSA MECCANICO E MANOVRA DI SOCCORSO



MODELLO	FORZA NOMINALE (N.m)	VELOCITÀ NOMINALE (rpm)	DIAMETRO TUBO (mm)	VOLT. NOMINALE (V)	FREQ. NOMINALE (Hz)	POTENZA NOMINALE (W)	CORR. NOMINALE (A)	N° GIRI MAX	L ¹ /L ² (mm)	PREZZO
MAT45M - 20/15	20	15	45	230	50	145	0,64	45	595/574	€ 84,00
MAT45M - 30/15	30	15	45	230	50	191	0,83	22	585/574	€ 86,00
MAT45M - 50/12	50	12	45	230	50	205	0,89	22	585/574	€ 91,00

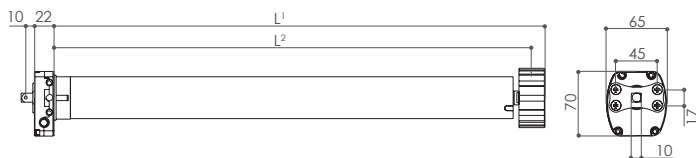

ACCESSORI COMPRESI NEL PREZZO

MATS03

Adattatore per rullo ottagonale da 60mm

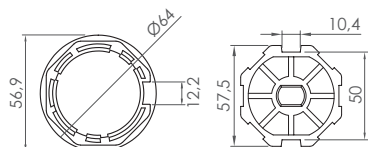

MAT005

Staffa di fissaggio

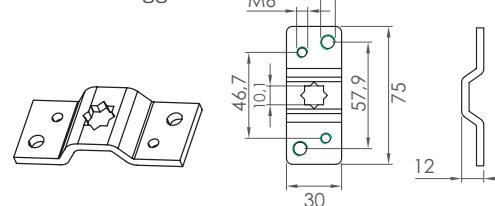

ROLL Ø45



Finecorsa meccanico

Regolazione dei finecorsa affidabile e intuitiva.

Posizione dei finecorsa costante nel tempo.

Robustezza e sicurezza

Il perno riduttore a forma di stella in tecnopolimero (10-30 Nm) o in Zama (40-50 Nm) conferisce al motore grande affidabilità.



D.45 ROLL - Finecorsa meccanico con comando a filo

CMP45073000	MOTORE ROLL 07/30	€ 132,00
CMP45101700	MOTORE ROLL 10/17	€ 92,77
CMP45153000	MOTORE ROLL 15/30	€ 137,57
CMP45201700	MOTORE ROLL 20/17	€ 92,99
CMP45301700	MOTORE ROLL 30/17	€ 97,37
CMP45401700	MOTORE ROLL 40/17	€ 99,06
CMP45501200	MOTORE ROLL 50/12	€ 102,55

MOTORE FILARE

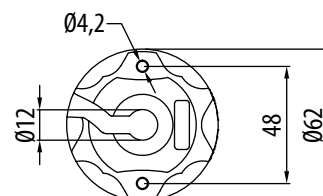
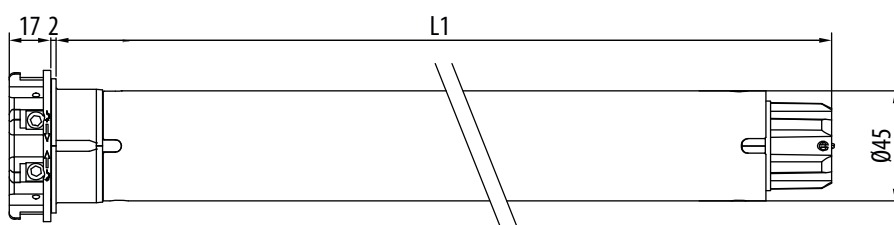

TRONIC RX Ø45 **sicurezza e comfort**



Finecorsa elettronico con radio integrata e comando a filo

Regolazione semplice ed intuitiva dei finecorsa dal telecomando.

La tecnologia encoder garantisce assoluta precisione ed affidabilità nel mantenimento della posizione.

Sicurezza e semplicità

Sistema di codifica ad alta sicurezza Rolling Code. Semplicità di programmazione e di manovra; tutti i passaggi vengono confermati dal motore tramite piccole rotazioni.

Funzioni specifiche

- Regolazione dei finecorsa manuale e semiautomatica.
- Protezione antigelo e rilevamento ostacoli in salita e discesa con regolazione della sensibilità su 3 livelli.
- Possibilità di memorizzare una posizione intermedia.
- Possibilità di programmazione da telecomando e da pulsante.

Collegamenti opzionali

Comando filare.

D.45 GARDA RX - Finecorsa meccanico con testa in zama e radio

CMT45101700	MOTORE GARDA RX 10/17	€ 184,00
CMT45151700	MOTORE GARDA RX 15/17	€ 187,63
CMT45251700	MOTORE GARDA RX 25/17	€ 192,11
CMT45321700	MOTORE GARDA RX 32/17	€ 197,85
CMT45401700	MOTORE GARDA RX 40/17	€ 201,23
CMT45501200	MOTORE GARDA RX 50/12	€ 212,71

MOTORE CON RADIO INTEGRATA

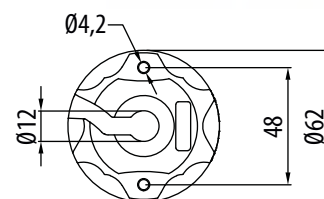
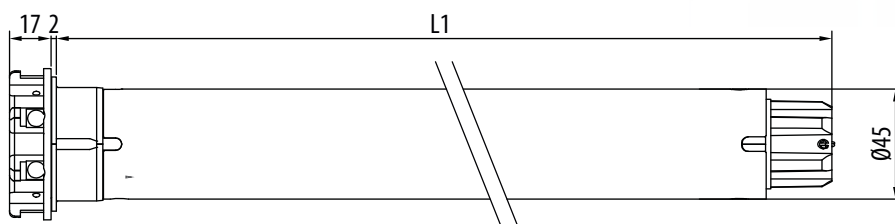
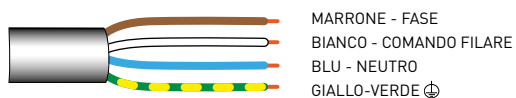

ACCESSORI CHERUBINI

POP

Telecomandi serie POP

Pratici ed essenziali, personalizzabili in 6 colori

- Tappi colorati con cordino coordinato removibile.
- Supporto a parete con vite a scomparsa.
- Display a LED bianco di facile lettura.
- Batterie AAA in dotazione, durature e di facile sostituzione.

€ 45,00 POP

€ 55,00 POP PLUS

POP

Telecomando monocanale per l'azionamento di un motore o di un gruppo di motori.



POP PLUS

Telecomando a 7 canali + 1 canale globale per l'azionamento di un motore o di un gruppo di motori, con la possibilità di visualizzare sul display solo i canali utilizzati.



- Telecomando monocanale per l'azionamento di un motore o di un gruppo di motori.
- Design quadrato e sottile per collocazione a parete.
- Comprende un supporto da parete totalmente smontabile.
- Il supporto può essere fissato su una scatola elettrica quadrata ad incasso che permette di chiudere eventuali buchi realizzati durante i lavori.
- Chiusura automatica delle funzioni di programmazione.



GIRO WALL

Telecomandi serie GIRO

Telecomando murale

€ 50,00

Colori:



Bianco
RAL
9016



Antracite
RAL
7016

MYROLL

centralina per avvolgibili con ricevitore radio
adatta a tutte le tipologie di motore



€ 60,00

- Tempo di time-out regolabile su 3 livelli.
- Possibilità di collegare un pulsante su/giù.
- Può essere inserita in una scatola ad incasso!
- Sistema di codifica ad alta sicurezza Rolling Code.

CARATTERISTICHE

Alimentazione	230 V / 50 Hz
Frequenza radio	433,92 MHz
Codifica	Rolling Code
Modulazione	AM/ASK
Num. max trasmettitori	15
Potenza max motore	500 W
Temperatura di funzionamento	-10 °C +55 °C
Dimensioni	48,5x48,5x22 mm
Peso	30 g

ACCESSORI MOTORE

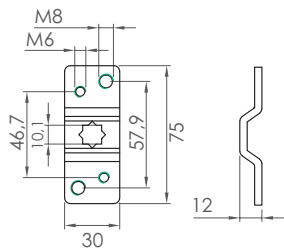

MAT005
Staffa di fissaggio
ø45 mm
€ 3,00

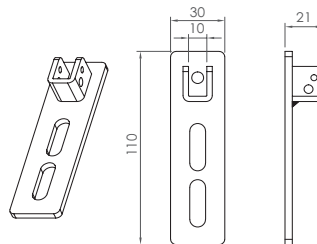

MAT006
Staffa di fissaggio
ø45 mm
€ 5,00

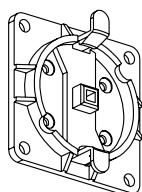
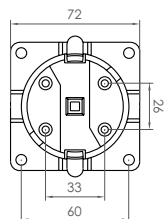

MAT007
Supporto regolabile
solo per serie 45
max 20N/m plastica
€ 4,00

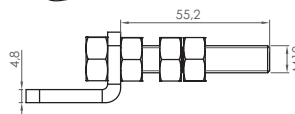
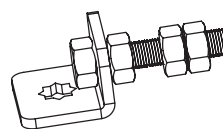

MAT008
Supporto regolabile
45 mm
€ 6,00

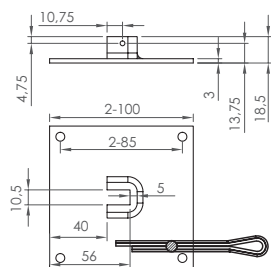

MAT009
Staffa di fissaggio
ø45 mm
€ 6,00

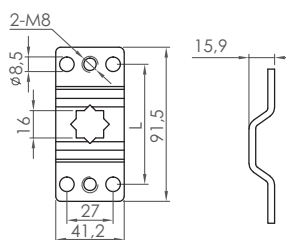
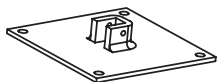

MAT010
Staffa di fissaggio
di serie, da 80 N/m
a 100 N/m ø59 mm
€ 4,00

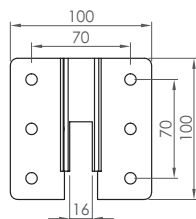

MAT011
Staffa di fissaggio
superiore a 100 N/m
ø59 mm
€ 6,00

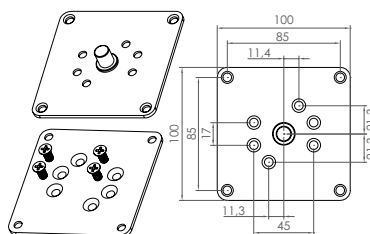
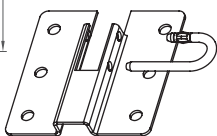

MAT012
Staffa di fissaggio
per motori con manovra
di soccorso, su richiesta
per ridurre l'ingombro
€ 7,00

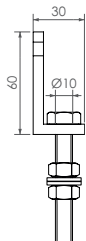
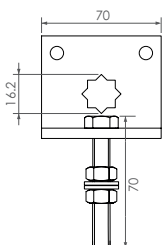

MAT015
Staffa di fissaggio
con supporto
regolabile superiore
a 50 N/m ø59mm
€ 7,00

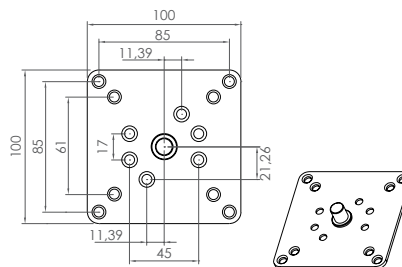

MAT014
Staffa di fissaggio
per motori
con manovra
di soccorso
€ 6,00

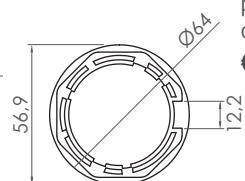
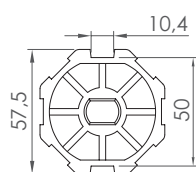

MATS03
Adattatore
per rullo ottagonale
da 60mm ø45mm
€ 8,00

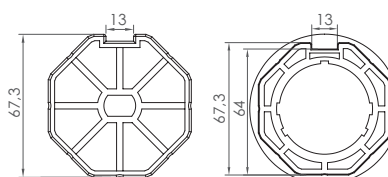

MATS04
Adattatore
per rullo ottagonale
da 70 mm ø45 mm
€ 8,00

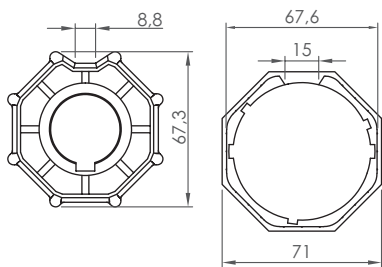

MATS06
Adattatore
per rullo $\varnothing 59$ mm
ottagonale
da 70 mm
€ 9,00

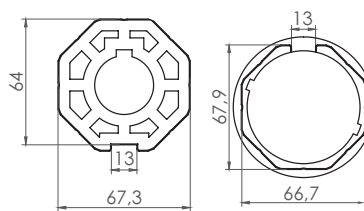

MATS07
Adattatore per rullo
ottagonale $\varnothing 59$ mm
da 70mm - di serie
€ 10,00

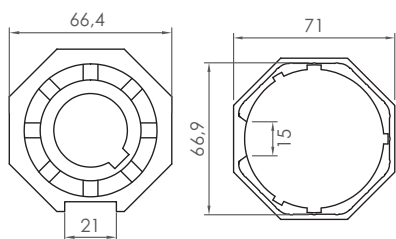

MATS08
Adattatore
in alluminio
per rullo $\varnothing 59$ mm
ottagonale
da 70 mm
€ 12,00



MATS01
Asta per manovra
di soccorso
1800 mm
€ 21,00



MAT302
Snodo
per manovra
di soccorso
€ 20,00



MAT303
Occhio per manovra
di soccorso 150 mm
€ 4,15

AUTOMATISMI I-MATIK



MAT501
Telecomando
mono-canale
€ 34,00



MAT502
Telecomando
15 canali
€ 41,00



MAT503
Telecomando
da muro
mono-canale
€ 55,00



MAT504
Telecomando
da muro
doppio canale
€ 57,00



MAT505
Comando da muro
mono-canale con
ricevitore integrato
€ 63,00



MAT508
Telecomando
mono-canale
€ 17,00



MAT513
Telecomando
mono-canale
tascabile
€ 14,00



MAT514
Telecomando
4 canali tascabile
€ 14,00



MAT401
Ricevitore
per la trasformazione
da motore cablato
a motore radio
€ 47,00



MAT404
Dispositivo controllo
singolo motori
in cablaggio parallelo
€ 36,00

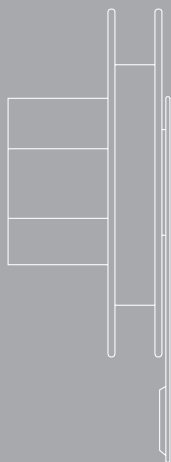

ACCESSORI PER AVVOLGIBILI



AT10001
Argano Kg. 100 completo
€ 151,50

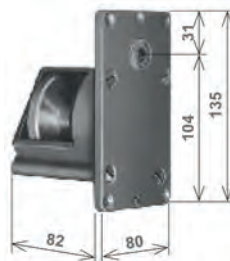

AT10002
Argano "G/100"
confezione "LECCE"
€ 130,65



AT10003
Placca per argano
"G/100"
€ 2,30



AT10004
Maniglia snodata
per "G/100"
€ 19,00



AT10005
Argano Kg. 50
completo
€ 73,05

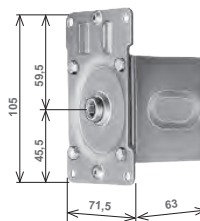

AT10006
Argano "SALENTO"
confezione "LECCE"
€ 51,50



AT10007
Placca per argano
"SALENTO"
€ 4,65



AT10008
Maniglia snodata
per "SALENTO"
€ 16,90



AT10009
Cavo in acciaio
ø 3 mm
Rotolo da 100 ml
€ 1,75 ml



AT10010
Cavo in acciaio
ø 2,5 mm
Rotolo da 100 ml
€ 1,30 ml



AT10011
Puleggia per argano
190 mm
€ 7,25



AT10012
Puleggia per argano
210 mm
€ 7,85



AT10014
Maniglia con snodo
cardanico
€ 70,80



AT11001
Argano
ad asta oscillante
Kg. 30 completo
€ 107,00

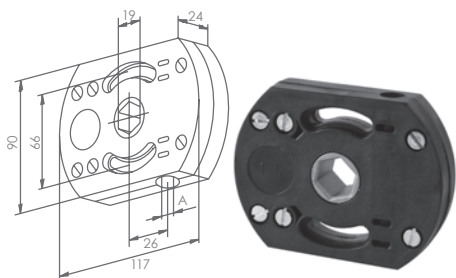

AT11002
Arganello "SYDNEY"
1:8
€ 32,65



AT11003
Calotta in PVC
con foro quadrato
€ 3,75

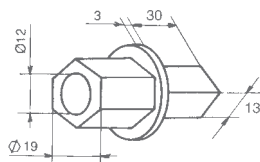

AT11004
Innesto esagonale
per "SYDNEY"
€ 3,15



AT11005
Supporto 100x100
con perno
€ 5,40

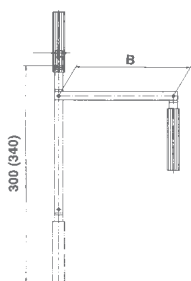

AT11008
Manovella nera
per asta
B = 180 mm
€ 23,55

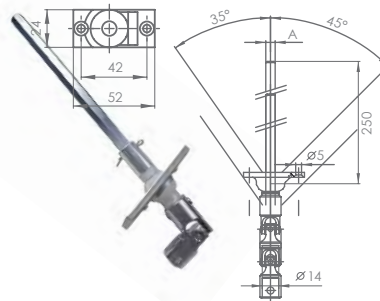

AT11007
Snodo per astina
€ 28,15



AT11016
Asta plastificata
completa di manovella
per argano
€ 28,20

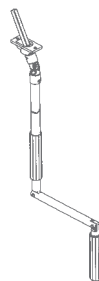

AT11021
Asta plastificata
completa di manovella
e snodo
€ 48,60

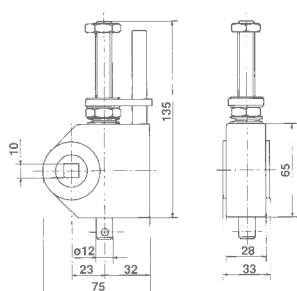

AT11011
Argano
mod. "MONACO"
Kg. 30 completo
€ 108,90

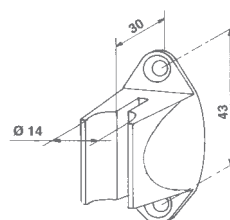

AT11009
Fermo asta
in nylon nero
€ 1,00



AT12001
Argano a cordone
completo
€ 113,30



AT12002
Argano continuo
mod. "ARNO"
€ 88,50



AT12003
Calotta
fine corsa DX
€ 21,50

AT12004
Calotta
fine corsa SX
€ 21,50

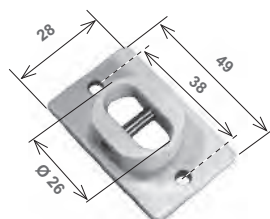

AT12005
Guida cordone
bianco
€ 2,45



AT12006
Ferma cordone
bianco
€ 0,90



AT12008
Cordone grigio
ø 8 - 3,5 m
€ 21,35

AT12009
Cordone grigio
ø 8 - 4,1 m
€ 24,80

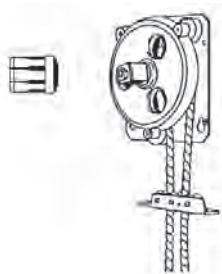

AT12010
Argano microlift DX
completo
Kg. 15
€ 63,00

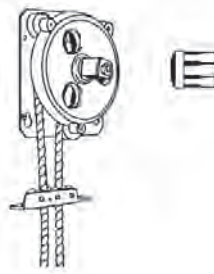

AT12011
Argano microlift SX
completo Kg. 15
€ 63,00



AT12012
Calotta frizionata DX
per microlift
€ 10,45

AT12013
Calotta frizionata SX
per microlift
€ 10,45



AT12014
Guida cordone
per microlift
€ 10,45

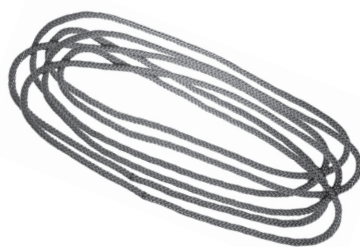

AT12015
Cordone in nylon
per microlift
rotolo da 3 metri
€ 10,45

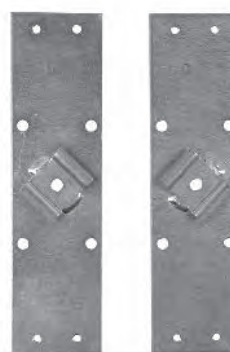

AT12016
Supporto per argano
a cordone DX
€ 16,10

AT12017
Supporto per argano
a cordone SX
€ 16,10

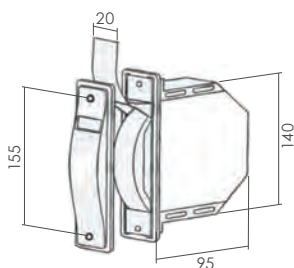

AT20001
Avvolgitore "SMALL"
mt. 5 completo
placca nera pvc
€ 10,40

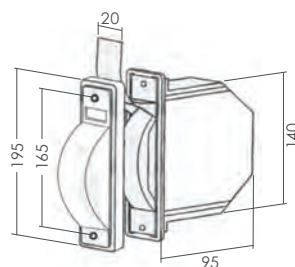

AT20002
Avvolgitore
"SMALL" mt. 9
completo
placca nera pvc
€ 24,60



AT20003
Avvolgitore
semi incasso <S>
mt. 5 completo
€ 16,95



AT20004
Avvolgitore
semi incasso <S>
mt. 5
€ 12,50



AT20005
Cassetta
per avvolgitore
<S> mt. 5
€ 3,55



AT20006
Placca nera in
alluminio per
avvolgitore <S>
mt. 5
€ 4,35



AT20007
Avvolgitore semi
incasso <S>
mt. 8 completo
€ 31,00



AT20008
Avvolgitore
semi incasso <S>
mt. 8
€ 16,25

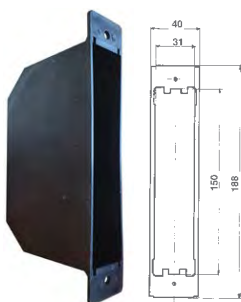

AT20009
Cassetta
per avvolgitore
semi incasso <S>
mt. 8
€ 3,65



AT20010
Placca nera in
alluminio
per avvolgitore
<S> mt. 8
€ 11,10



AT21001
Avvolgitore a cassetto mini
mod. "OMEGA" DX
€ 11,80

AT21002
Avvolgitore a cassetto mini
mod. "OMEGA" SX
€ 11,80



AT21003
Avvolgitore a cassetto
mod. "OMEGA" DX
€ 15,95

AT21004
Avvolgitore a cassetto
mod. "OMEGA" SX
€ 15,95



AT21005
 Bloccacintino
 per avvolgitore
 per mod. "OMEGA"
€ 2,75

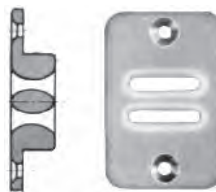

AT21006
 Guidacinghia
 in nylon verticale
 per mod. "OMEGA"
€ 0,95



AT21007
 Guidacinghia
 in nylon trasversale
 per mod. "OMEGA"
€ 0,95

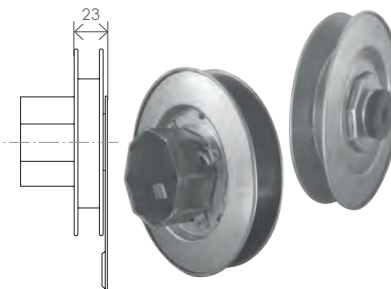

AT21008
 Puleggia mini
 per avvolgitore
 per mod. "OMEGA"
€ 8,65

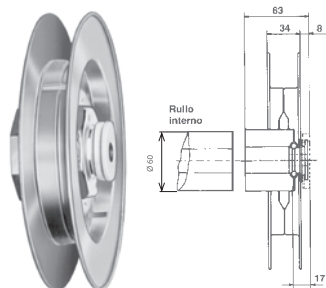

AT21009
 Puleggia
 per avvolgitore
 mod. "OMEGA"
€ 10,85

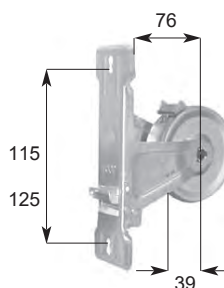

AAV1101
 Avvolgitore
 mt. 6 / 125 / 135
€ 8,60



Codice	Descrizione
APL 1223	Placca in acciaio inox
APL 1224	Placca in alluminio argento
APL 1226	Placca in alluminio bronzo

€ 2,40

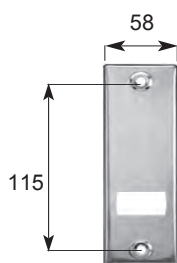

Codice	Descrizione
APL 1215	Placca in acciaio inox
APL 1220	Placca in alluminio argento
APL 1221	Placca in alluminio bronzo
APL 1222	Placca in alluminio bianco Ral 9010

€ 2,40

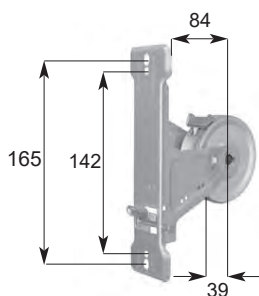

AT22007
 Avvolgitore
 mt. 6 / 142 / 165
€ 5,30

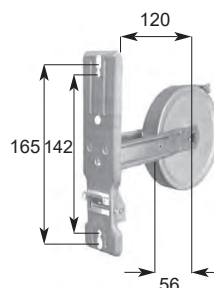

AT22008
 Avvolgitore
 mt. 12 / 142 / 165
€ 9,60



Codice	Descrizione	
APL 1175	Placca in plastica bianca	€ 1,10
APL 1180	Placca in acciaio inox	€ 2,20
APL 1185	Placca in alluminio argento	€ 2,30
APL 1190	Placca in alluminio bronzo	€ 2,65
APL 1192	Placca in alluminio bianco Ral 9010	€ 2,40

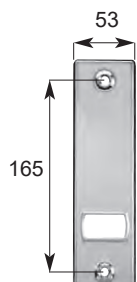

Codice	Descrizione	
APL 1175	Placca in plastica bianca	€ 1,10
APL 1180	Placca in acciaio inox	€ 2,20
APL 1185	Placca in alluminio argento	€ 2,30
APL 1190	Placca in alluminio bronzo	€ 2,65
APL 1192	Placca in alluminio bianco Ral 9010	€ 2,40

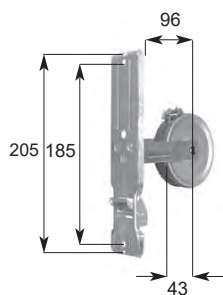

AT22011
Avvolgitore
mt. 6 / 185
€ 5,75

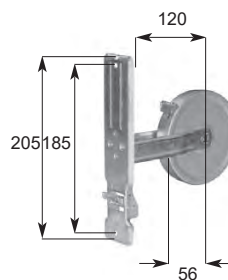

AT22012
Avvolgitore
mt. 12 / 185
€ 9,50

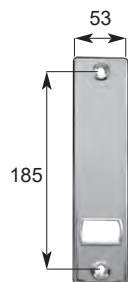

AT22013
Placca in acciaio
inox / 185
€ 0,85

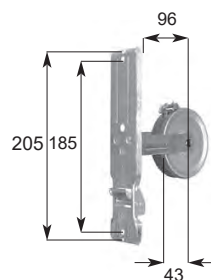

AT22018
Avvolgitore
mt. 6 / 205
€ 7,55

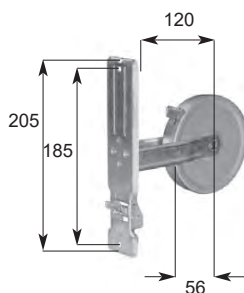

AT22019
Avvolgitore
mt. 12 / 205
€ 10,30

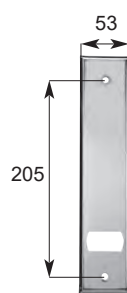

AT22014
Placca in acciaio
inox / 205
€ 1,65

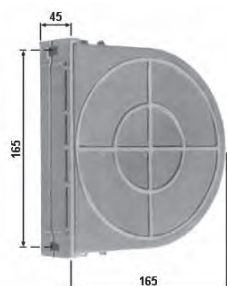

AT22015
Cassetta in PVC
mt. 6 / 165
€ 2,25



ACA1166
Cassetta in PVC
con attacchi
regolabili
mt. 6 / 165
€ 5,00



AT24001
Guidacinghia
per montante
monoblocco
€ 12,40

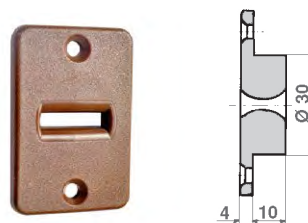

AT24002
Guidacinghia in nylon
verticale bianco
€ 0,90

AT24003
Guidacinghia in nylon
verticale nero
€ 0,90



AT44009
Rullino di invio
€ 3,00



AT24004
Guidacinghia in nylon
trasversale bianco
€ 0,90

AT24005
Guidacinghia in nylon
trasversale nero
€ 0,90

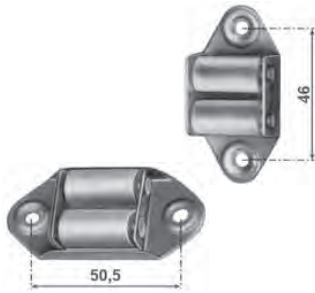

AT24006
Guidacinghia verticale
€ 0,85

AT24007
Guidacinghia trasversale
€ 0,85

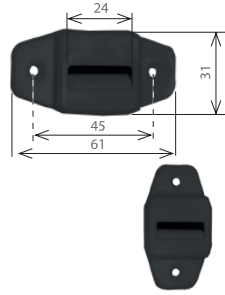

AT24008
Guidacinghia trasversale
nero con spazzolino
€ 3,70

AT24010
Guidacinghia verticale nero
con spazzolino
€ 3,70



AT24009
Guidacinghia trasversale
bianco con spazzolino
€ 3,70

AT24011
Guidacinghia verticale
bianco con spazzolino
€ 3,70

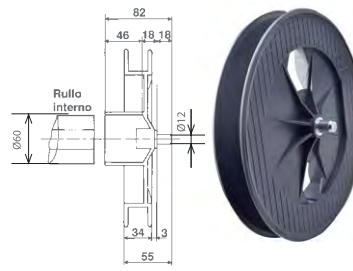

AT25001
Puleggia in PVC ø 180 mm
perno sporgente € 3,15

AT25002
Puleggia in PVC ø 200 mm
perno sporgente € 3,30

AT25003
Puleggia in PVC ø 220 mm
perno sporgente € 3,55

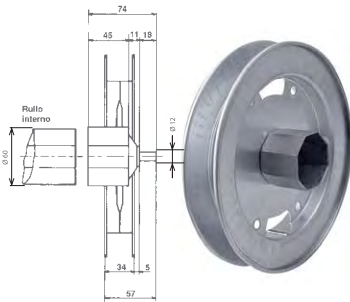

AT25004
Puleggia zincata ø 180 mm
€ 6,80

AT25005
Puleggia zincata ø 200 mm
€ 7,25

AT25006
Puleggia zincata ø 220 mm
€ 7,80



AT25010
Puleggia in PVC ø 180 mm
con perno a filo € 2,85

AT25011
Puleggia in PVC ø 200 mm
con perno a filo € 3,00

AT25012
Puleggia in PVC ø 220 mm
con perno a filo € 3,25

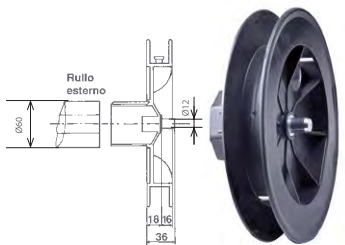

AT25013
Puleggia in PVC ø 180 mm
con perno rientrato € 3,45

AT25014
Puleggia in PVC ø 200 mm
con perno rientrato € 3,70

AT25015
Puleggia in PVC ø 220 mm
con perno rientrato € 4,90

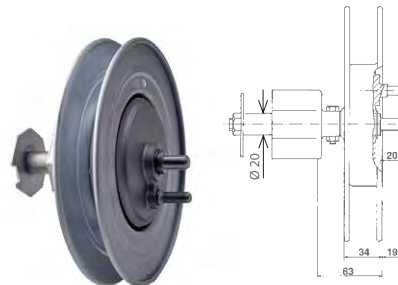

AT25007
Riduttore ZAMA
"A/63-220" Kg. 40
€ 57,80

AT30001
Supporto per riduttore
€ 8,20

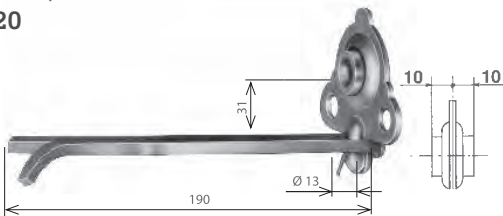

AT31001
Supporto "a murare"
con cuscinetto tipo E
€ 3,00



AT31002
Supporto pesante
completo
€ 12,70

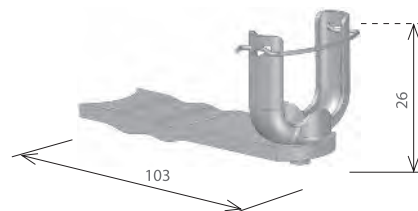

AT31003
Supporto "a murare"
pesante
€ 9,40

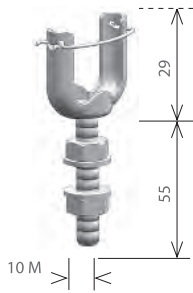

AT31003S
Supporto portacuscinetto registrabile con vite
€ 10,15



ACU 1425 Solo cuscinetto zincato per supporto a murare

€ 3,00

Ø 12

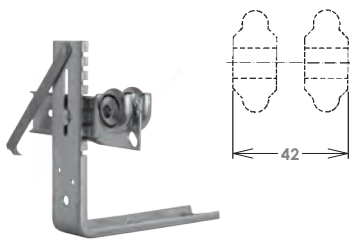

AT31005
Supporto regolabile con cuscinetto per bifora
€ 31,25

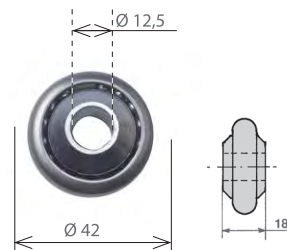

AT31006
Cuscinetto con boccola in ferro
€ 3,35

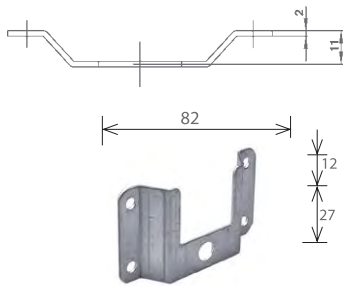

AT31008
Supporto a legno
€ 1,10

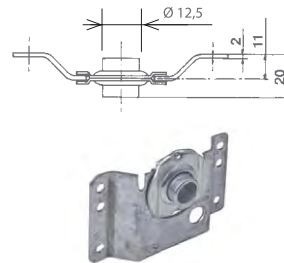

AT31007
Supporto a legno con cuscinetto
€ 2,50

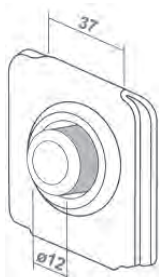

AT31010
Cuscinetto quadro ins. 36
€ 1,60

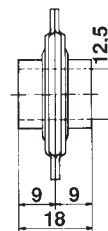

AT31009
Cuscinetto a sfera
€ 1,60



Codice	Descrizione	B
ASU 1461	Supporto Torino completo zincato	diritto
ASU 1465	Supporto Torino completo zincato	25
ASU 1480	Supporto Torino completo zincato	100

€ 15,00

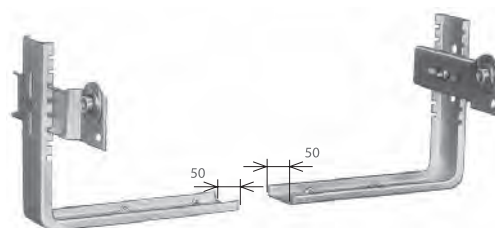

AT31011
Coppia di supporti "TORINO" completi
€ 21,25

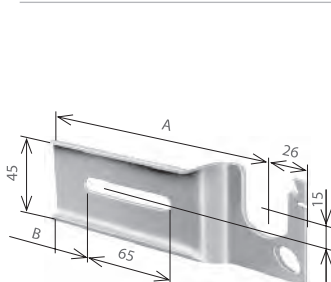

AT31014
Mensola "TORINO/PIEGA11" zincata - SX
€ 3,80

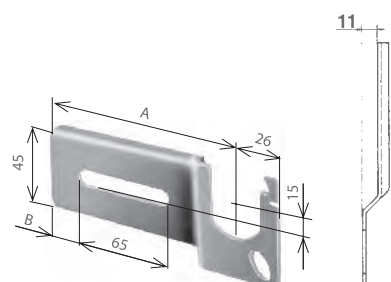

AT31013
Mensola "TORINO/PIEGA11" zincata - DX
€ 3,80

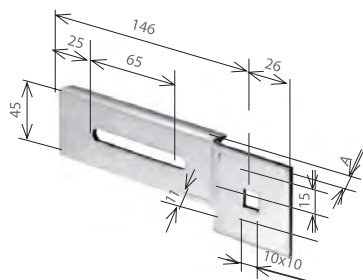

AT31022
Mensola "Torino"
foro quadro
€ 3,75

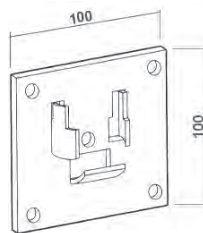

AT31015
Supporto 100x100
per cuscinetto \varnothing 42 mm
€ 1,65



AT31017
Supporto zincato
regolabile con collo
ad "L"
€ 2,25

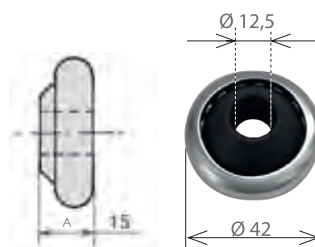

AT31018
Cuscinetto con boccola
in nylon \varnothing 42 mm F/Z
€ 0,65

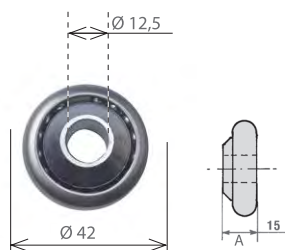

AT31006C
Cuscinetto
con boccola
in ferro piatto
€ 4,05

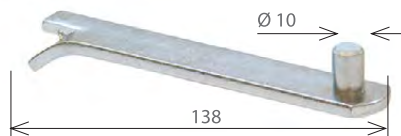

AT31019
Supporto "a murare"
per cuscinetto estraibile
€ 4,00

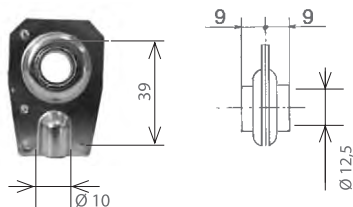

AT31020
Cuscinetto estraibile
€ 3,65

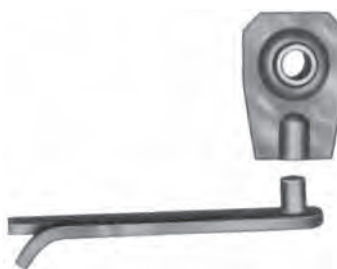

AT31021
Supporto "a murare"
completo di cuscinetto
estraibile
€ 5,05



AT31024
Supporto regolabile
con collo
€ 3,20



AT32001
Rullo ottagonale 40 5/10
in verghe mt. 6
€ 42,30 barra

AT32002
Rullo ottagonale 40 5/10
taglio a misura
€ 9,05 ml



AT32003
Rullo ottagonale 60
5/10 in verghe mt. 6
€ 38,10 barra

AT32004
Rullo ottagonale 60
5/10
taglio a misura
€ 8,15 ml



AT32005
Rullo ottagonale 60 8/10
in verghe mt. 6
€ 65,70 barra

AT32006
Rullo ottagonale 60 8/10
taglio a misura
€ 14,10 ml



AT32009
Rullo ottagonale 70
15/10 in verghe mt. 6,5
€ 174,00 barra

AT32010
Rullo ottagonale 70
15/10 taglio a misura
€ 37,30 ml

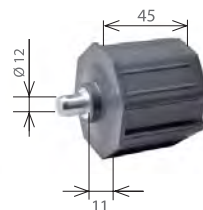

AT33001
Calotta ottagonale 60
in PVC
€ 1,50



AT33002
Calotta ottagonale 60
zincata
€ 2,00

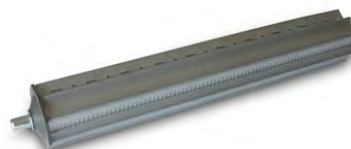

ARP1066
Prolunga con calotta
per rullo
lunghezza 35 cm
€ 7,10

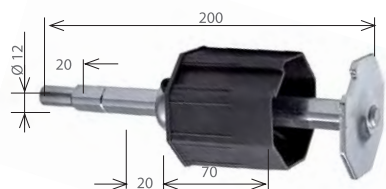

AT33004
Calotta ottagonale 60
regolabile 100 mm
€ 19,05

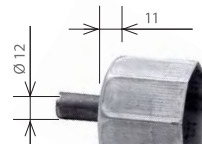

AT33005
Calotta ottagonale 70
zincata
€ 6,05

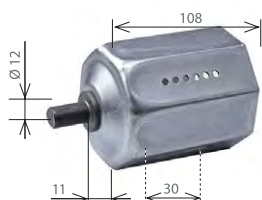

AT33006
Calotta ottagonale 70
regolabile 30 mm
€ 13,95

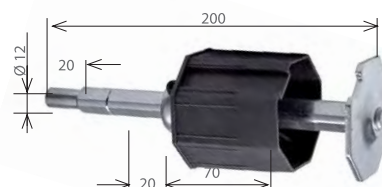

AT33007
Calotta ottagonale 70
regolabile 100 mm
€ 19,50

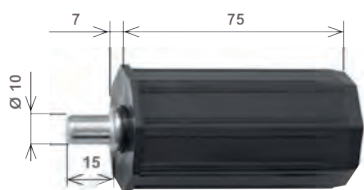

AT33008
Calotta ottagonale
40 in plastica
€ 2,75



AT41002
Catenacciolo di sicurezza
da 50 cm
€ 6,60

AT41003
Catenacciolo di sicurezza
da 70 cm
€ 7,05

AT41004
Catenacciolo di sicurezza
da 200 cm
€ 15,55

AT41007
Catenacciolo di sicurezza
da 15 cm
€ 1,50



AT41005
Catenacciolo intermedio
per M/03
€ 4,60



AT41006
Catenacciolo intermedio
montato su telo
€ 8,95 al pz.



AT42001
Serratura a chiave apertura interna/esterna
€ 72,10



AT42002
Serratura a chiave montata su telo
€ 83,25



AT42003
Serratura a pomello apertura interna
€ 67,10



AT42004
Serratura a pomello montata su telo
€ 77,05



AT43001
Tappo laterale in plastica per M/03 - S/14 - M/10
€ 0,15



AT43020/AT43021
Tappo laterale in plastica DX/SX per STSEKUR
€ 0,25 al singolo pz.



AT43007
Guarnizione anti-rombo
€ 0,45 ml



AT44001
Attacco al telo completo
€ 1,15



AT44002
Spezzoni di cintino asolato
€ 0,35



AT44003
Attacco al telo da 14 cm
€ 0,90

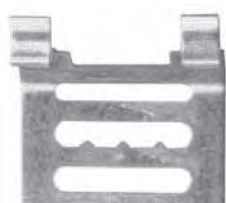

AT44004
Gancio di attacco al rullo
€ 0,25



AT44005
Cintino in cotone rotolo da 50 mt.
€ 25,00



AT44006
Cintino per monoblocco
rotolo da 50 mt.
€ 25,00



AT44007
Tappo paracolpo da 28
mm
€ 0,30



AT44008
Tappo paracolpo da 41 mm
€ 0,35



AT11017
Superblock in
nylon a 3 elementi
€ 17,50



AT11018
Anello ott. 60
€ 3,90 al pz.



AT11019
Anello ott. 70
€ 5,00 al pz.

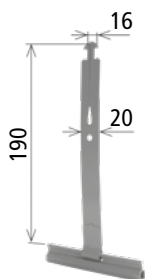

AT44011
Gancio attacco al telo
c/molla per profili da
14 mm
€ 2,05 al pz.

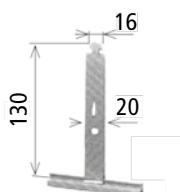

AT44012
Gancio attacco al telo
c/molla per profili da
9 mm
€ 1,70 al pz.

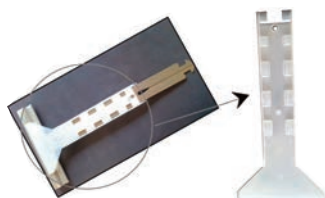

AT44014
Protezione
per attacco al telo
con molla
€ 0,25 al pz.



rivestita

027162
molla di sicurezza
mista stecca 45
€ 2,00

027161
molla di sicurezza
mista stecca 55
€ 2,00

DOMOTICA meta home

Connessione e apertura per un controllo smart.



UN INSIEME DI FUNZIONALITÀ PER LA SMART HOME, CONFIGURABILE E MODULARE A SECONDA DI OGNI ESIGENZA.

Il gateway METAHome permette di integrare dispositivi sia Z-Wave che Cherubini Radio CRC RX in un unico sistema, offrendo un insieme di funzionalità per smart home, configurabile e modulare per ogni esigenza.

Con METAHome è possibile controllare un'ampia gamma di dispositivi Z-Wave, sia Cherubini che dei principali produttori. METAHome consente di ottimizzare la gestione di un edificio tramite App, impostando scenari e automatismi per:

- Avvolgibili
- Tende e screen
- Smartlock
- Riscaldamento
- Raffrescamento
- Illuminazione
- Audio e video
- Smart device
- Dimensione ridottissima: i moduli più piccoli al mondo
- Installazione più semplice grazie alla tecnologia SmartStart
- Raggio di trasmissione più lungo: +100 metri
- Moduli più performanti
- Consumi ridotti e maggiore efficienza energetica

Disponibile per i sistemi operativi mobile iOS e Android.



METAHome è compatibile con gli assistenti vocali Google Home e Alexa. Attraverso i moduli Cherubini o dei principali produttori Z-Wave è possibile gestire le funzioni di un edificio per l'ottimale Home Building Automation, ottimizzando i consumi di energia e il comfort abitativo.

TABELLA COLORI PVC

27 bianco ghiaccio	22 marrone	30 ocra
1 bianco	32 marrone scuro	31 marrone arancio
2 grigio chiaro	11 testa di moro	10 rosso mattone
28 grigio medio	26 testa di moro scuro	
3 grigio scuro	33 azzurro	
4 giallo avorio	13 blu	
23 avorio	19 verde medio	
6 nocciola	34 verde menta	
7 finto legno rovere	35 verde bandiera	
8 finto legno chiaro	36 verde abete	
25 finto legno scuro	29 verde scuro	

TABELLA COLORI ALLUMINIO

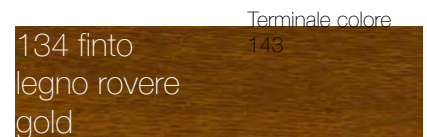
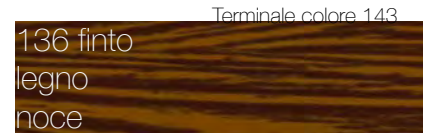
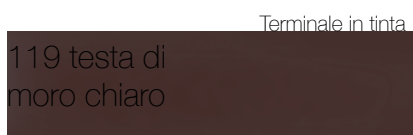
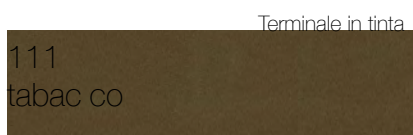
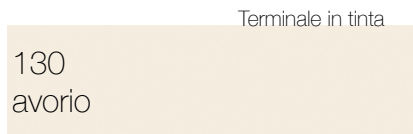
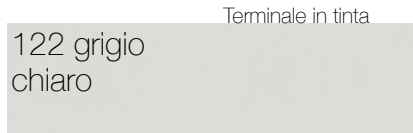
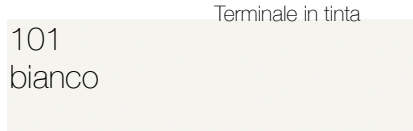

CONDIZIONI DI VENDITA

Se non diversamente stabilito nei preventivi, nelle conferme d'ordine o in accordi singoli specificamente pattuiti la FIORAVANTI & SIVIERO SNC applicherà le seguenti condizioni generali di vendita in tutte le sue forniture. Il rapporto commerciale, con l'approvazione tacita in ragione dell'esecuzione alla fornitura ovvero con l'accettazione per sottoscrizione delle presenti condizioni generali, che costituiscono parte integrante di ogni ordine, si intenderà per tutta la sua durata disciplinato da quanto di seguito stabilito, senza necessità di ulteriori accettazioni espresse o tacite.

1. PREZZI

I prezzi della merce sono quelli del listino in vigore al momento della consegna, eccetto deroga scritta. Le offerte sono valide con i prezzi indicati, per il periodo menzionato e si intendono IVA esclusa, franco nostro stabilimento.

2. ORDINI

Gli ordini devono essere commissionati per iscritto, a mezzo fax oppure e-mail e l'accettazione dell'ordine presso la sede della FIORAVANTI & SIVIERO SNC equivale a conclusione del contratto. Per ordini telefonici, la FIORAVANTI & SIVIERO SNC non risponde di eventuali errori.

3. CATALOGHI E SPECIFICHE TECNICHE

Le informazioni contenute nei cataloghi o stampati pubblicitari, quali caratteristiche tecniche dei prodotti o dei componenti, dimensioni, schemi di montaggio, colori, ecc., hanno valore meramente indicativo, in ragione delle specifiche tecniche e della evoluzione tecnologica dei prodotti aziendali.

I dati impegnativi potranno essere forniti di volta in volta e dietro esplicita richiesta. Al fine di migliorare la qualità del prodotto, la FIORAVANTI & SIVIERO SNC si riserva il diritto di modificare lo stesso senza alcun preavviso e anche dopo l'accettazione dell'ordine. L'azienda si riserva di apportare modifiche parziali o totali ai prodotti senza preavviso declinando ogni responsabilità su eventuali dati inesatti.

4. MODIFICHE E ANNULLAMENTO DEGLI ORDINI

La FIORAVANTI & SIVIERO SNC si riserva la facoltà di accettare modifiche o annullamenti di ordine in funzione dello stato di avanzamento della commessa. In ogni caso non saranno accettate modifiche o annullamenti dell'ordine non comunicati per iscritto. Gli ordini di prodotti le cui misure richieste eccedano i parametri consigliati dall'Azienda saranno evasi solo ed esclusivamente in presenza di una lettera controfirmata dal Cliente, con il quale esonera totalmente la FIORAVANTI & SIVIERO SNC da ogni qualsivoglia forma di responsabilità nel tempo per anomalie, malfunzionamenti e guasti del prodotto.

5. MODALITÀ DI CONSEGNA

La FIORAVANTI & SIVIERO SNC provvederà a recapitare ai clienti i prodotti ordinati, mediante vettore di sua fiducia, oppure direttamente se il luogo di consegna rientra nelle aree servite dal servizio di consegna aziendale.

6. ACCETTAZIONI E RESTITUZIONI

Tutti i prodotti si presumono accettati al momento della consegna, salvo il diritto dell'acquirente di denunciare vizi, o difformità del prodotto; questo dovrà essere segnalato PER ISCRITTO e, a pena nullità, contenere specifica motivazione. Non è ammesso il c.d. recesso "ad nutum". Per effetto della tempestiva denuncia del vizio o della difformità la F&S, provvederà, di concerto con il cliente, a sostituire i prodotti difettosi oppure a rimborsarne il prezzo. La merce contestata dovrà essere consegnata alla F&S entro e non oltre il termine di giorni 7 dal ricevimento della denuncia per le necessarie verifiche. La F&S ha la facoltà di testare i prodotti al momento della loro restituzione e di addebitare al cliente ogni costo sostenuto in caso di denuncia infondata.

7. CONDIZIONI DI PAGAMENTO

Il pagamento deve essere effettuato nei termini e con le modalità esposte in fattura. Le rimesse dirette devono essere effettuate a mezzo bonifico bancario, assegno circolare, o contanti. La merce resta di proprietà esclusiva della ditta venditrice fino al suo pagamento integrale e definitivo. Il pagamento non potrà essere sospeso o ritardato per qualsiasi motivo.

Per ritardato pagamento o insoluto, oltre alle spese bancarie, saranno addebitate le spese di gestione insoluto pari a €10,39 ed interessi di mora al tasso legale di riferimento e sempre all'interno dei tassi soglia. Nel caso di ritardato o mancato pagamento, la ditta venditrice si riserva di annullare o sospendere le successive consegne previste (art. 1460 c.c.) e di pretendere il saldo immediato di tutti i crediti.

8. GARANZIA

Salvo diversa pattuizione, i prodotti della F&S sono coperti da garanzia nei termini di legge a partire dalla data della consegna. La garanzia si intende per sostituzione e/o riparazione gratuita dei pezzi che presentassero difetti di fabbricazione. Non rientrano nella garanzia: sostituzioni di teli usurati da agenti atmosferici o danneggiati da terzi. La garanzia è esclusa per: danni subiti durante il trasporto, cattiva conservazione, manomissione, inconvenienti da errato montaggio, imperizia d'uso, superamento dei limiti di prestazione nonché per tutte le altre cause che non fossero da imputare a diretta colpa della F&S ed ancora allorché le conseguenze derivassero da informazioni errate o incomplete fornite in fase di ordine.

I prodotti con reti inox sono composti da materiale AISI 316, in ogni caso la F&S non garantisce il deterioramento ed i fenomeni di ossidazione e corrosione che potrebbero derivare a seguito della esposizione delle reti a zone temperate ad elevato inquinamento con presenza rilevante di anidride solforosa o se soggette a esposizione di cloruri, inoltre se poste a contatto con altri metalli che potrebbero causare corrosione Galvanica.

La garanzia cessa automaticamente quando, senza il consenso del fornitore, siano effettuate riparazioni o cambiamenti di qualsiasi natura. I termini di garanzia hanno carattere assolutamente perentorio e decorrono anche se il materiale non fosse usato. Il materiale che si ritiene difettoso dovrà essere spedito, previo avviso alla F&S, in porto franco, e quello sostituito rimarrà di proprietà della F&S.

9. RISARCIMENTO DEI DANNI

Per errori di produzione della merce, difetti della stessa, nonché di suo cattivo funzionamento in relazione alla pattuita destinazione d'uso, di cui, comunque, sarà accertata la responsabilità della F&S, sarà riconosciuta, solo ed esclusivamente, la riproduzione e la riconsegna della stessa merce identica per quantità e qualità (genere e tipo) priva di ogni vizio e perfettamente funzionante. Restano, quindi, esclusi tutti gli eventuali altri costi sostenuti come ad esempio: smontaggio, rimontaggio, ore uomo, ore di viaggio, oneri di trasporto, ecc., nonché ogni altra ragione di risarcimento diretta o indiretta.

10. PROPRIETÀ INTELLETTUALE ED INDUSTRIALE

La F&S si riserva tutti i diritti per la totalità dei contenuti (testi, immagini, ecc.) che appaiono sui suoi stampati e sul sito web. Tali contenuti possono essere utilizzati da terzi soltanto previo consenso scritto. Il cliente riconosce la validità di qualsiasi diritto esclusivo derivante dai titoli di proprietà intellettuale ed industriale della F&S.

11. AUTORIZZAZIONE ALL'UTILIZZO DEI MARCHI COMMERCIALI

Il cliente è autorizzato ad usare i marchi commerciali solo in relazione alla promozione ed alla vendita di prodotti autorizzati; ha facoltà di aggiungere, previa autorizzazione della F&S, il proprio marchio ma ha il divieto assoluto di sopprimere i simboli commerciali della F&S. Il cliente dovrà attenersi a tutte le clausole del presente documento nonché a tutte le regole, gli standard, o le indicazioni generali divulgare di volta in volta dalla F&S per l'esposizione e per l'utilizzo dei marchi, e si impegna a trasferire tali condizioni agli utilizzatori dei prodotti aziendali. Il cliente deve sempre usare i marchi F&S conformemente ai canoni del buon gusto evitando di utilizzarli in modo da provocare danno commerciale alla F&S.

Il cliente non è autorizzato a consentire ai propri clienti, né ad alcun altro, l'utilizzo in qualsiasi modo del marchio F&S. Il cliente segnalerà immediatamente alla F&S qualsiasi abuso o utilizzo non autorizzato dei marchi che dovessero pervenire alla sua attenzione. Il cliente accetta di mantenere per i prodotti autorizzati e per i materiali, la documentazione, i servizi, e gli imballi relativi e correlati, quanto meno lo stesso livello qualitativo assicurato al momento della consegna della merce.

Il cliente si impegna, inoltre, ad adeguarsi a tutti gli standard fissati di volta in volta dalla F&S per la vendita dei prodotti. Nella eventualità che la F&S a suo insindacabile giudizio, rilevi nell'uso del marchio, ed in generale nel marketing dei prodotti F&S un livello qualitativo inferiore a quello stabilito, oppure il mancato adeguamento del cliente agli standard richiesti per la vendita, potrà immediatamente revocare l'autorizzazione all'uso promozionale del marchio, alla vendita dei suoi prodotti ed adottare ogni altro opportuno provvedimento.

12. TUTELA DELLA PRIVACY INFORMATIVA AI SENSI DELL'ART. 13 DEL D. LGS. 196/03

I dati personali sono raccolti per finalità connesse alla gestione degli ordinari rapporti commerciali, alla tenuta della contabilità clienti/fornitori, per finalità esclusivamente interne di statistica, ricerca di mercato e per comunicazioni di carattere commerciale; i dati saranno conservati in archivi cartacei e/o memorizzati su archivi magnetici nel rispetto delle vigenti leggi secondo le modalità indicate nell'art. 11 del D.Lgs. 196/03; i dati personali saranno comunicati per l'espletamento delle attività commerciali, amministrative e contabili all'interno della MV LINE SPA e ai soggetti che svolgono specifici incarichi connessi all'adempimento di obblighi amministrativi, contabili e gestionali legati all'ordinario espletamento della nostra attività economica.

La titolarità del trattamento dei dati oggetto della presente informativa compete alla F&S. La informiamo, inoltre, che ai sensi dell'art. 7 del D.Lgs. 196/03, lei ha diritto di conoscere, aggiornare, cancellare, rettificare i suoi dati oppure opporsi all'utilizzo degli stessi se trattati in violazione della legge. Ai sensi dell'art. 13 (informati-va) D. Lgs. 196/03, Codice in materia di protezione dei dati personali, Vi informiamo che i dati personali da Voi forniti potranno formare oggetto di trattamento da parte della F&S.

Fioravanti & Siviero snc



info@mondozanzariere.com
www.mondozanzariere.com

VERSIONE 1.0